

도면 목록표

순서	영 사 명	도 면 명	축 척	비 고
1	사적단 복원 정비 계획 설계	사적단 주위 현황 평면도	1/600	
2		오담 내부 현황 평면도	1/200	
3		유담 내부 현황 평면도	1/100	
4		극사단 현황 평면도	1/20	
5		극적단 현황 평면도	1/20	
6		극사단 현황 입면 전개도	1/20	
7		극적단 현황 입면 전개도	1/20	
8		사방 외문 현황 도	1/20	
9		동측 외담 현황 도	1/20	
10		남측 외담 현황 도	1/20	
11		동측 외담 지대석 현황 입면 전개도	1/30	
12		남측 외담 지대석 현황 입면 전개도	1/30	
13		신설기단 초설 현황 평면도	1/10, 1/20	
14		신설기단 현황 입면 단면도	1/20	
15		안향청 현황 평면도	1/30	
16		전체 계획 조감도	1/NO	
17		전체 평면 계획안 (1)	1/600	
18		전체 평면 계획안 (2)	1/600	
19		지형 현황 및 계획 단면도	1/600	
20		오담 내부 계획 평면도	1/200	
21		동측 외담 문 복원 도	1/20	
22		북측 외담 문 복원 도	1/30	
23		북측 우문 복원 도	1/20	
24		동측 외담 복원 입면 전개도(1)	1/30	
25		동측 외담 복원 입면 전개도(2)	1/30	
26		사적단 평면 및 외곽 담장 복원도	1/30, 1/50	
27		신설 복원 평면도 및 정면도	1/30	
28		수목 현황 도	1/300	
29		수목 현황 계획표	1/NO	
30		종합 분석 구상도	1/600	
31		식재 종합 계획도	1/600	
32		부분별 식재 개념도	1/NO	
33				
34				
35				

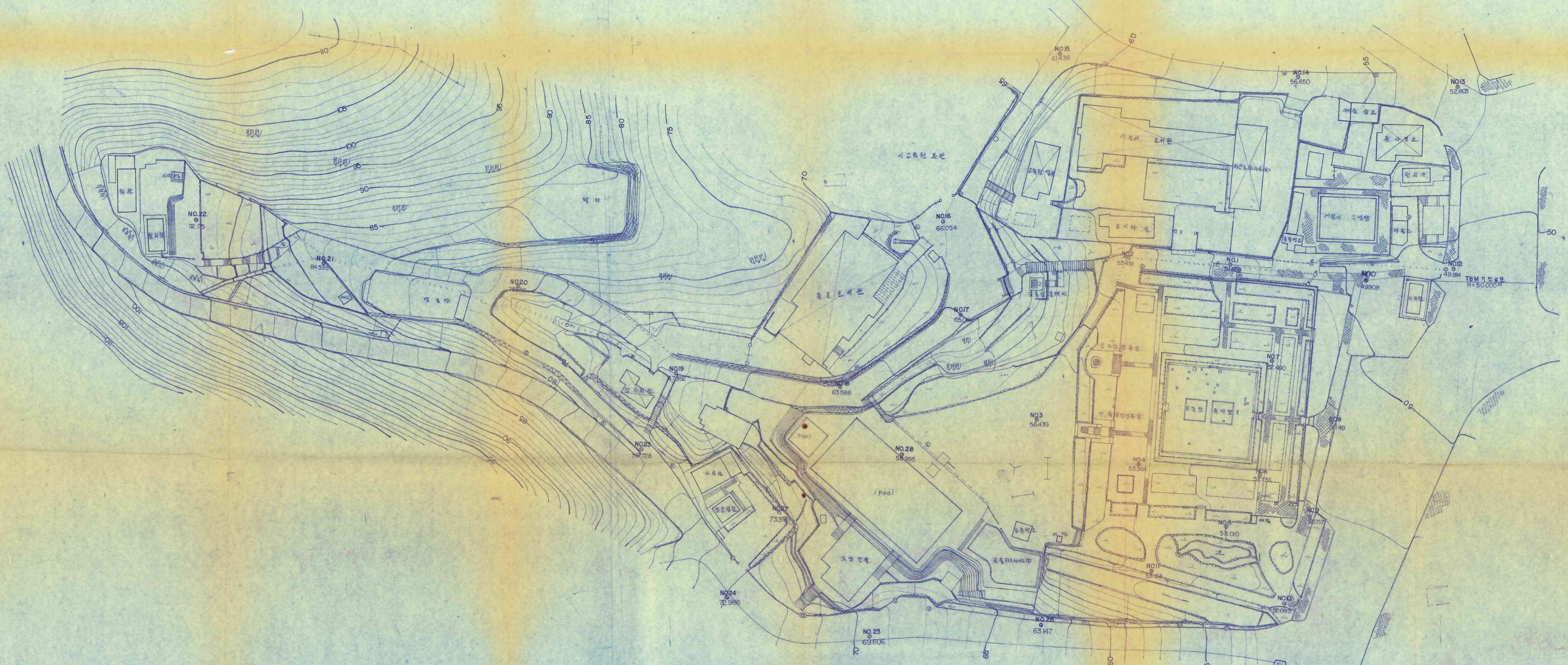
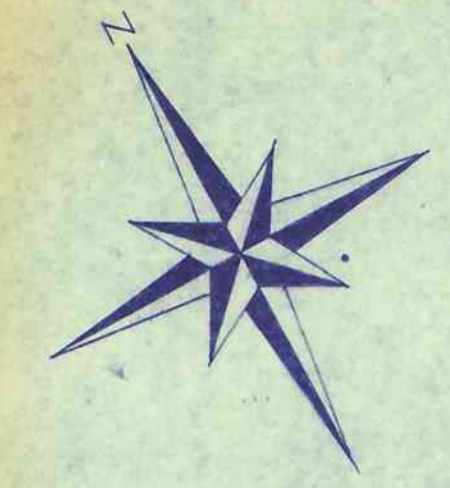

0002

새한건축문화연구소	축척	1/600	설계	승인	비고	간명	수직안부현장비계리선계	도면명	지적안주위	현황평면도
-----------	----	-------	----	----	----	----	-------------	-----	-------	-------

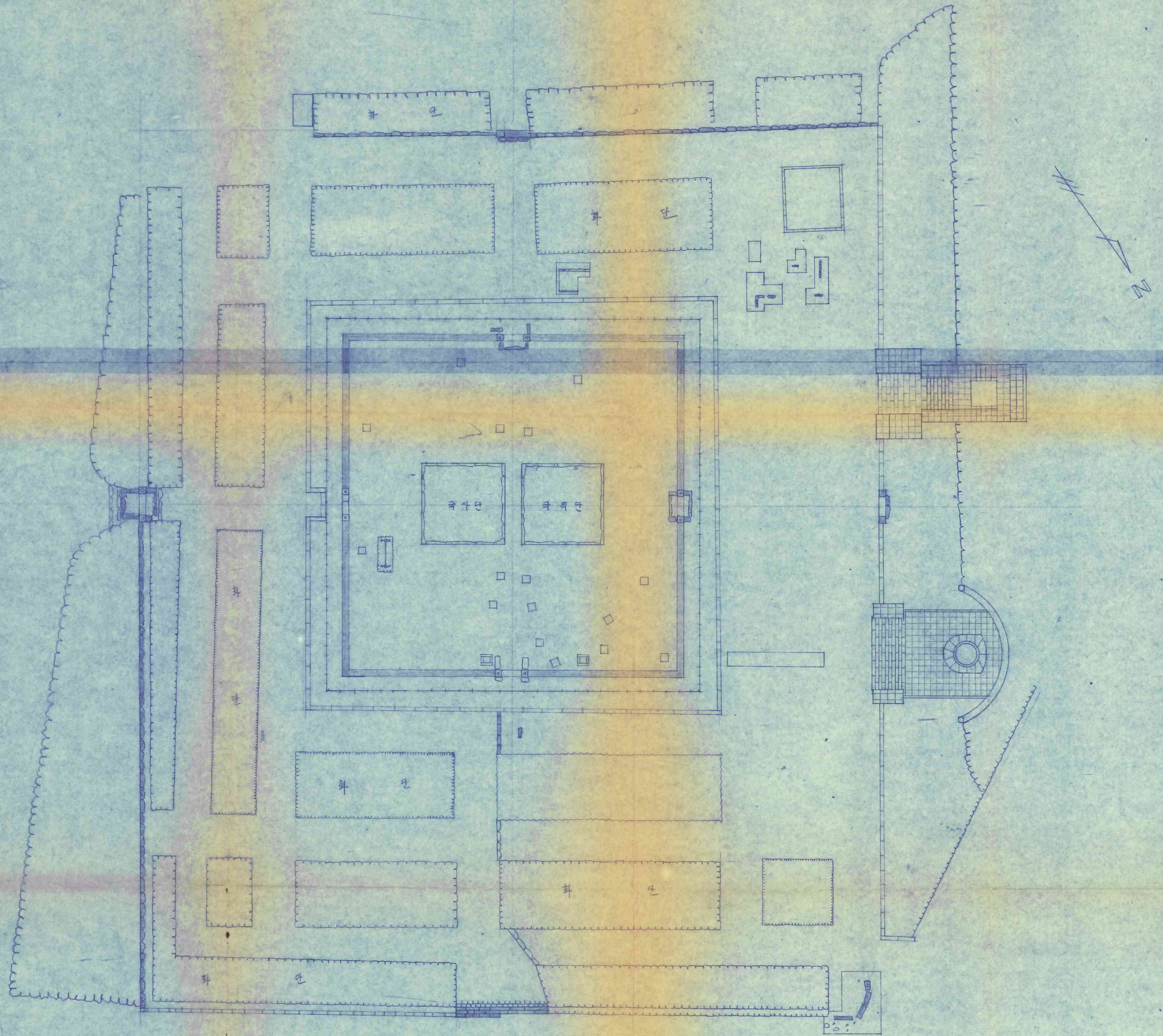

0003

새한건축문화연구소	축척	1/200	실계	승인	비고	건명	사직단복원경비계획실계	도면명	의암내부전체현황평면	2
-----------	----	-------	----	----	----	----	-------------	-----	------------	---

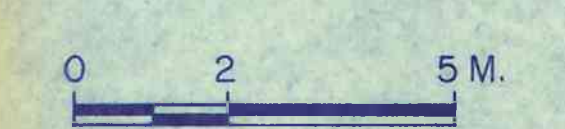
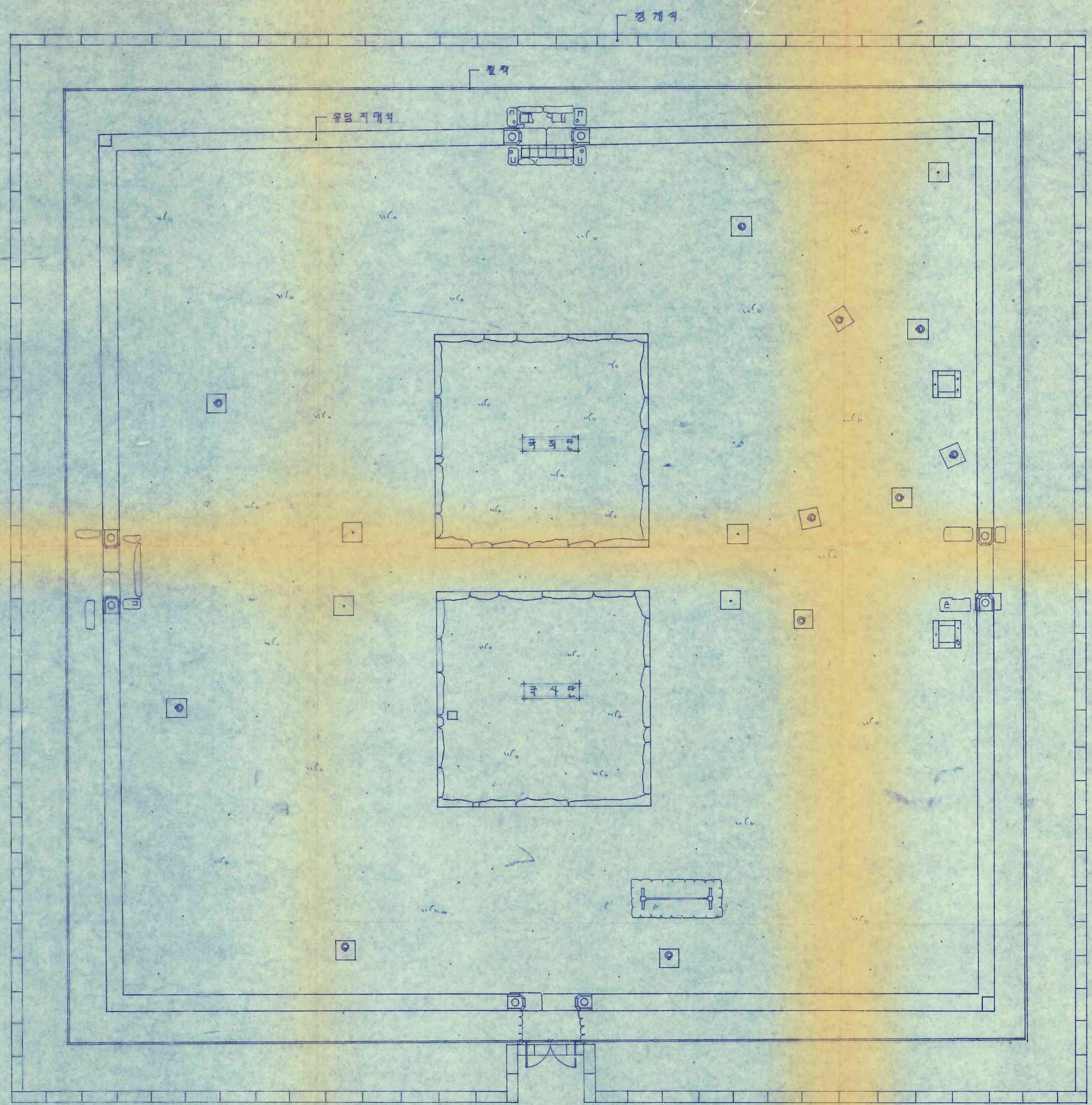

0004

새한건축문화연구소	축척	1/100	설계	승인	비고	건명	수적(단)부원정비계획설계	도면명	유담내부건물배치도	3
-----------	----	-------	----	----	----	----	---------------	-----	-----------	---

4
4

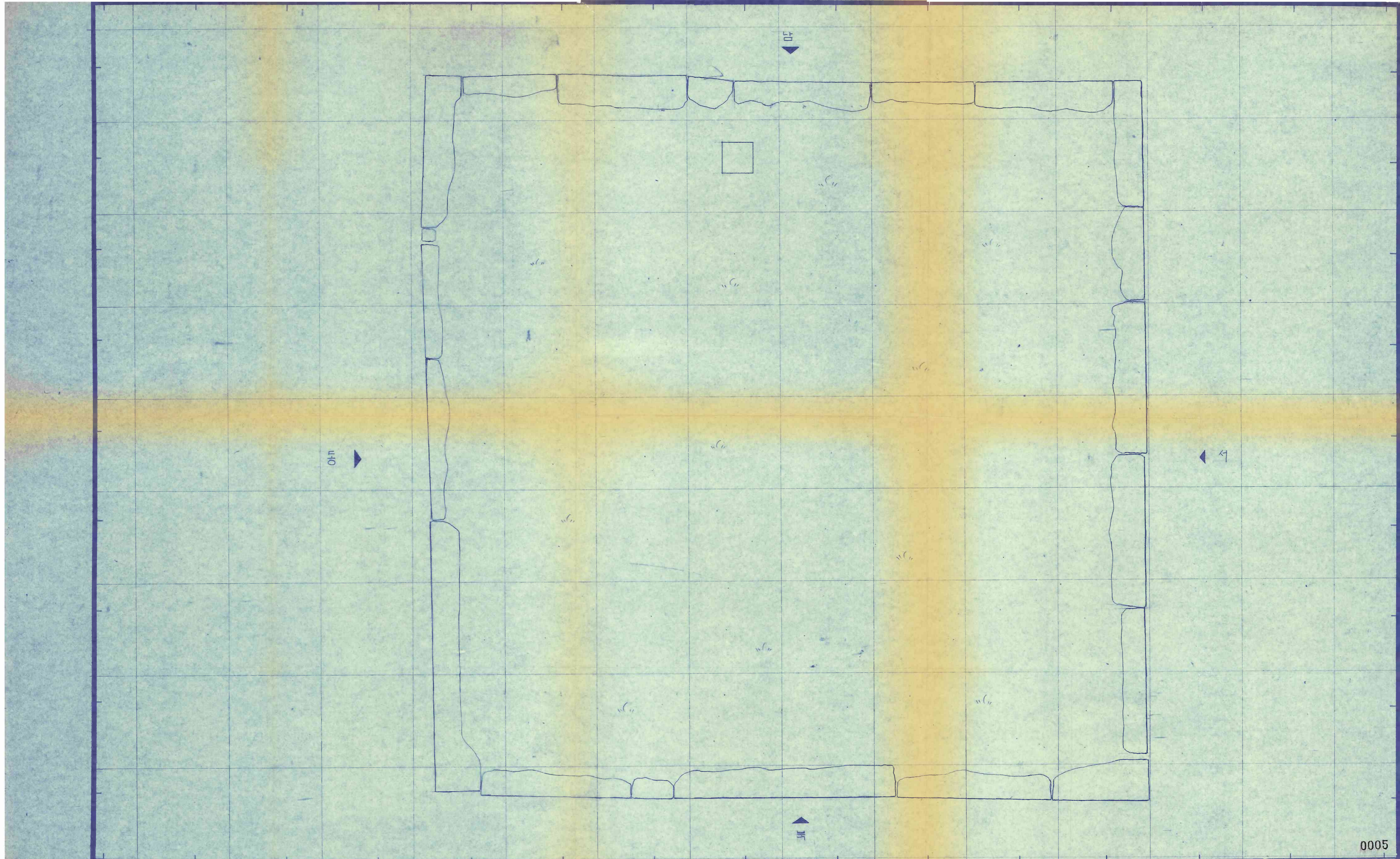

0005

새한건축문화연구소

축척

1/20

실계

승인

비고

건명

도면명 국사관평면도

4

4
5

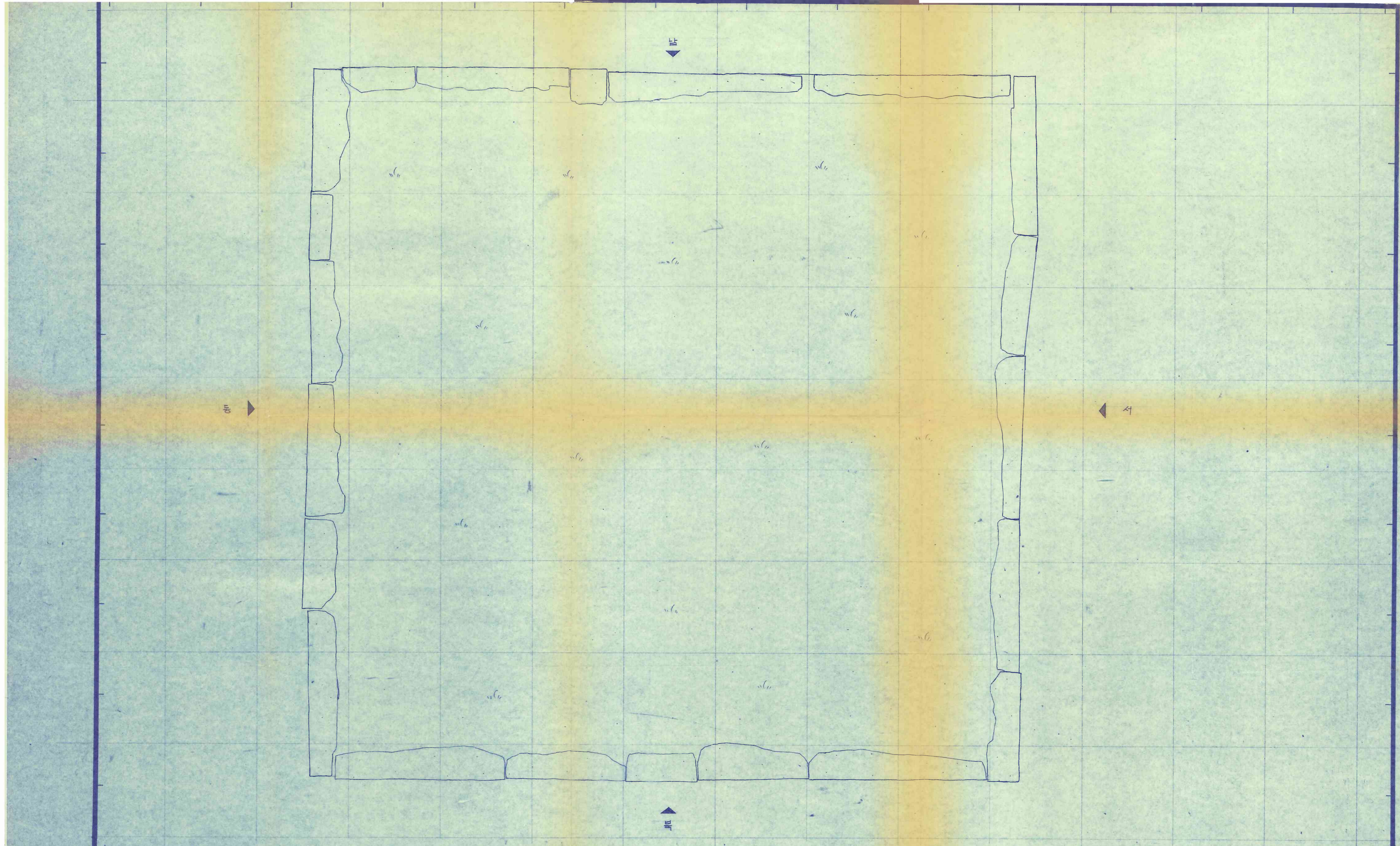

새한건축문화연구소	축척	1/20	설계	승인	비고	건명	4적단북천정비계획설계	도면명	4적단평면도(현황)	0006	5
-----------	----	------	----	----	----	----	-------------	-----	------------	------	---

6

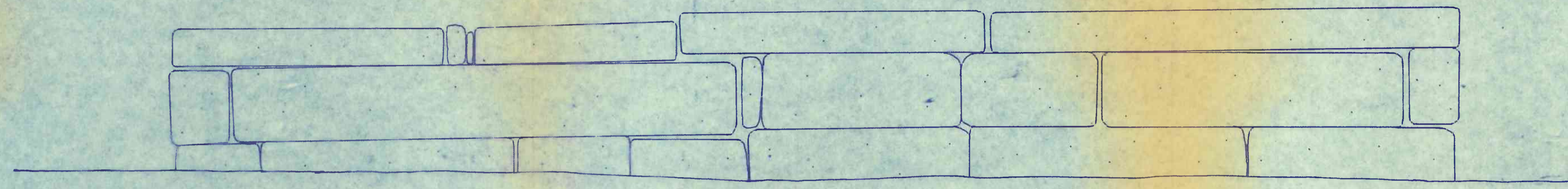

단면도

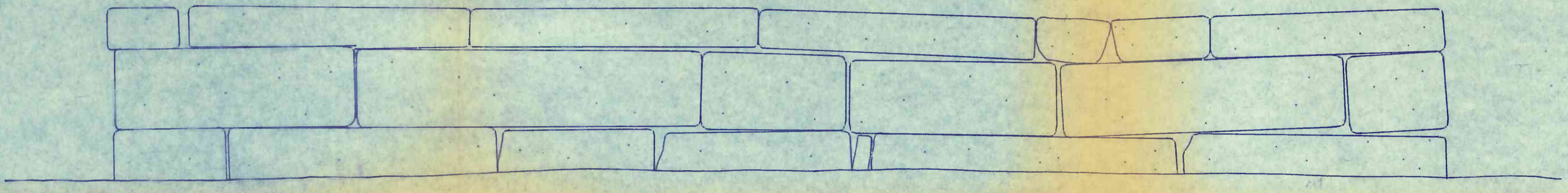

단면도

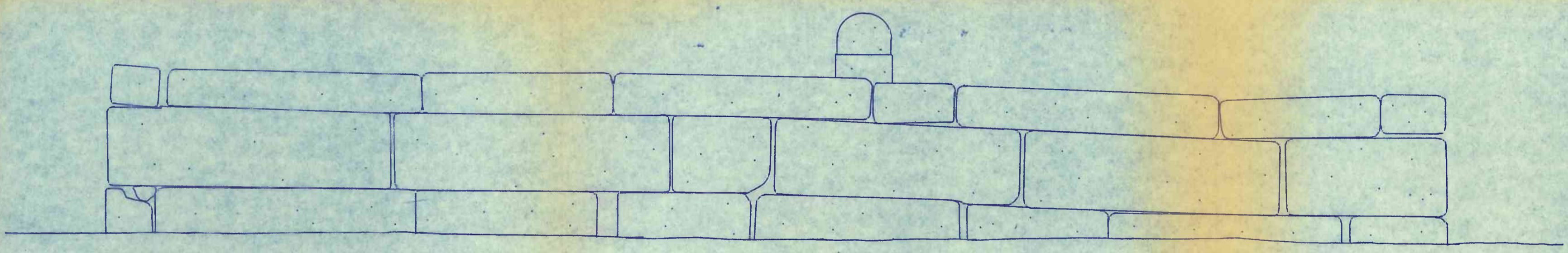

단면도

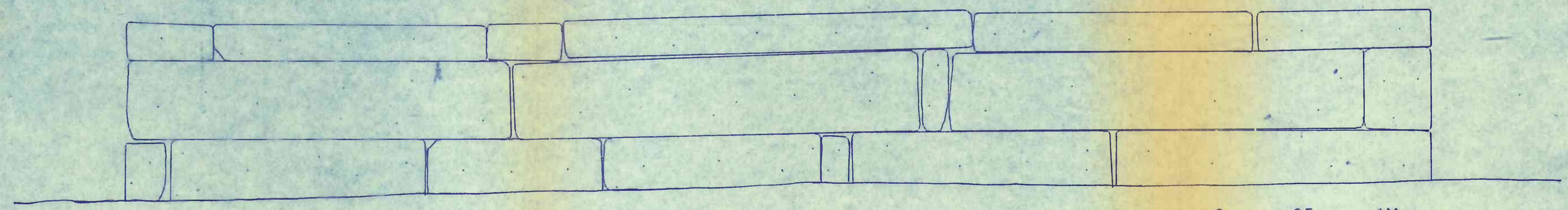

단면도

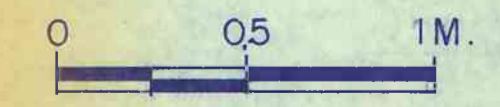

0007

대한건축문화연구소	축척	1/20	설계	승인	비고	건명	사적단부원경비계획설계도면명	국사단헌황입면전개도	6
-----------	----	------	----	----	----	----	----------------	------------	---

7

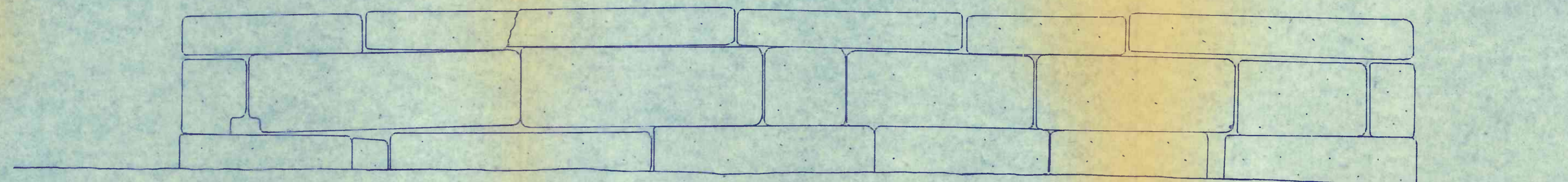

남쪽면

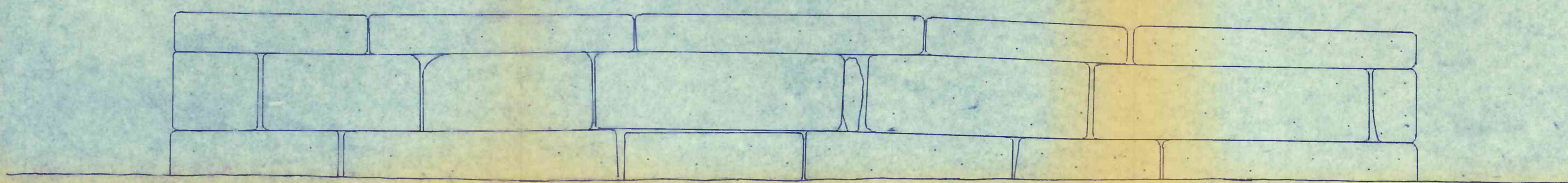

서쪽면

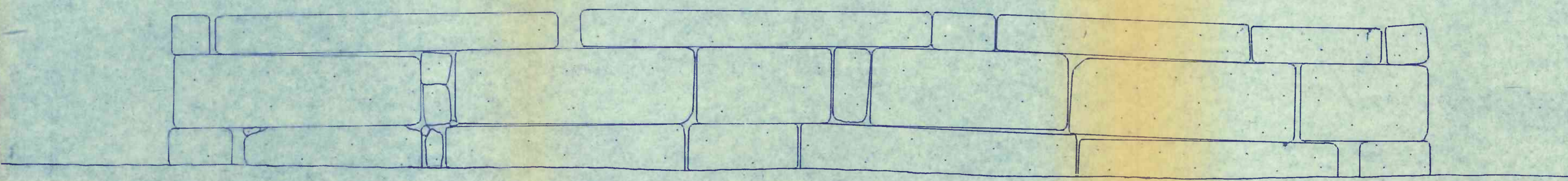

북쪽면

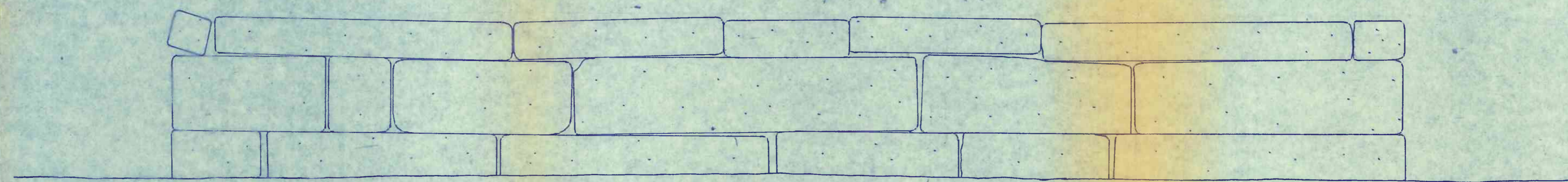

동쪽면

0 05 1M.

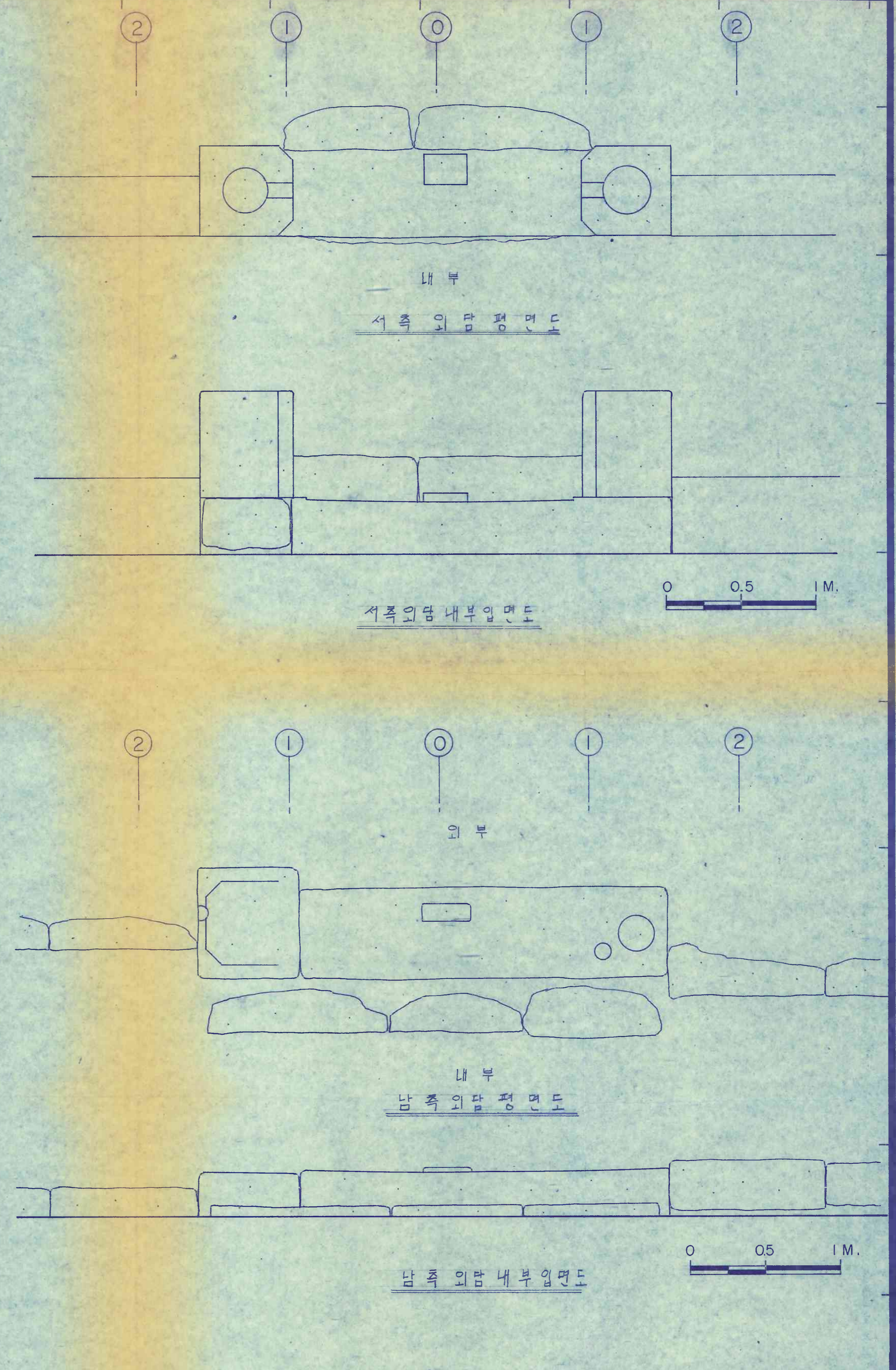
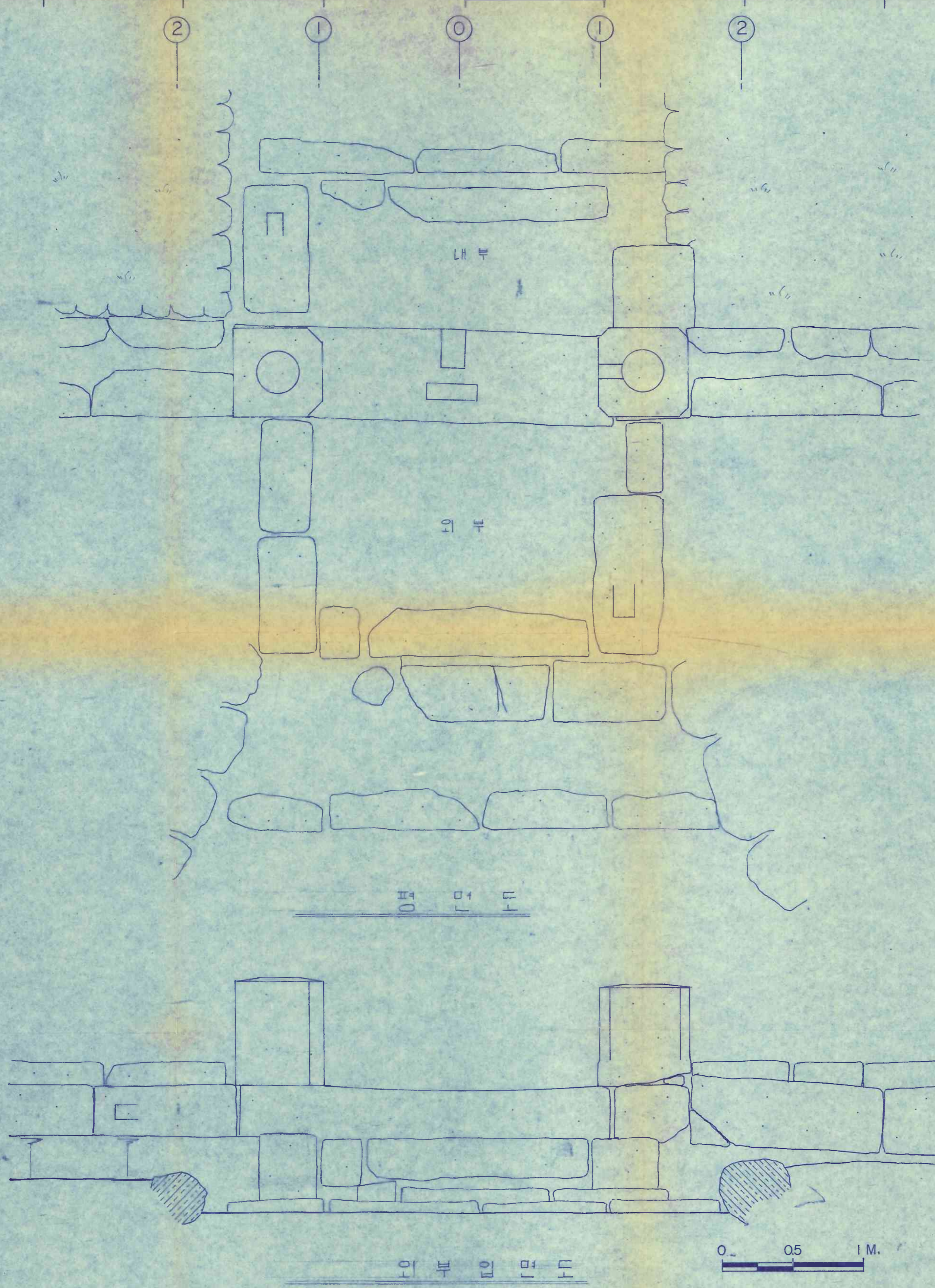

새한건축문화연구소	축척	1/20	설계	승인	비고	건명	사직단복원경비계획설계	도면명	동·서·남·북 외문 현황도	0009
										8

9

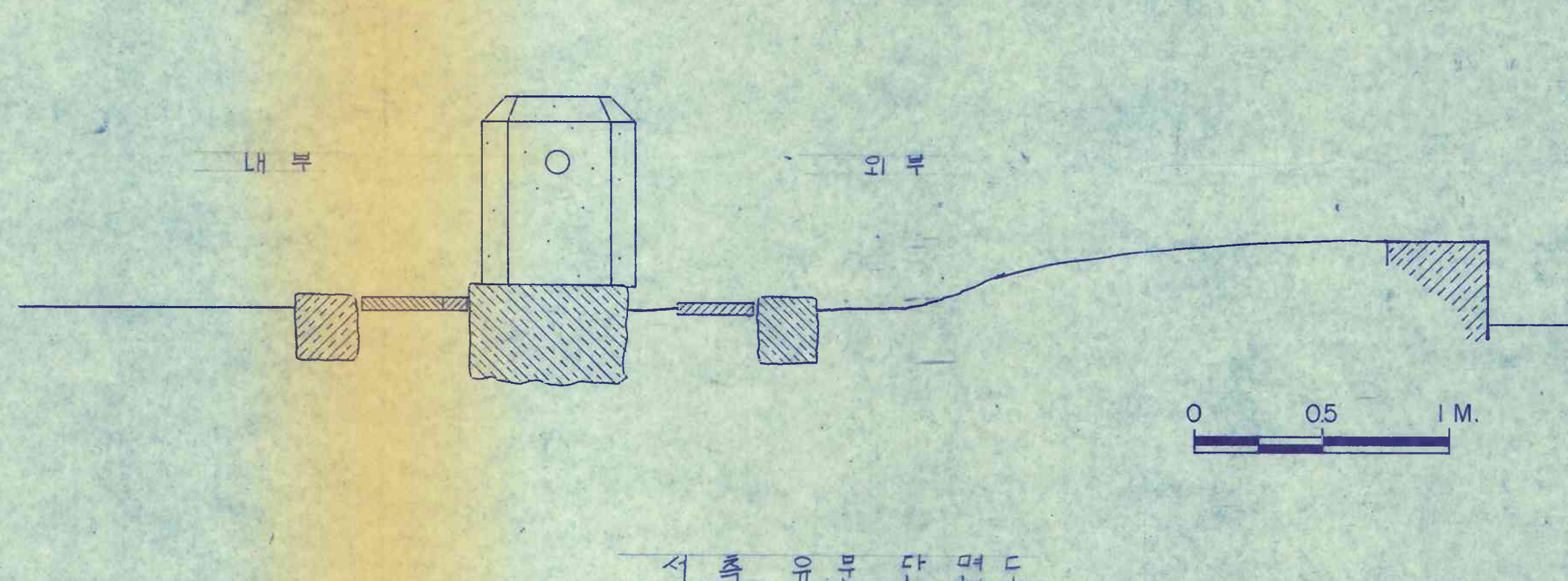
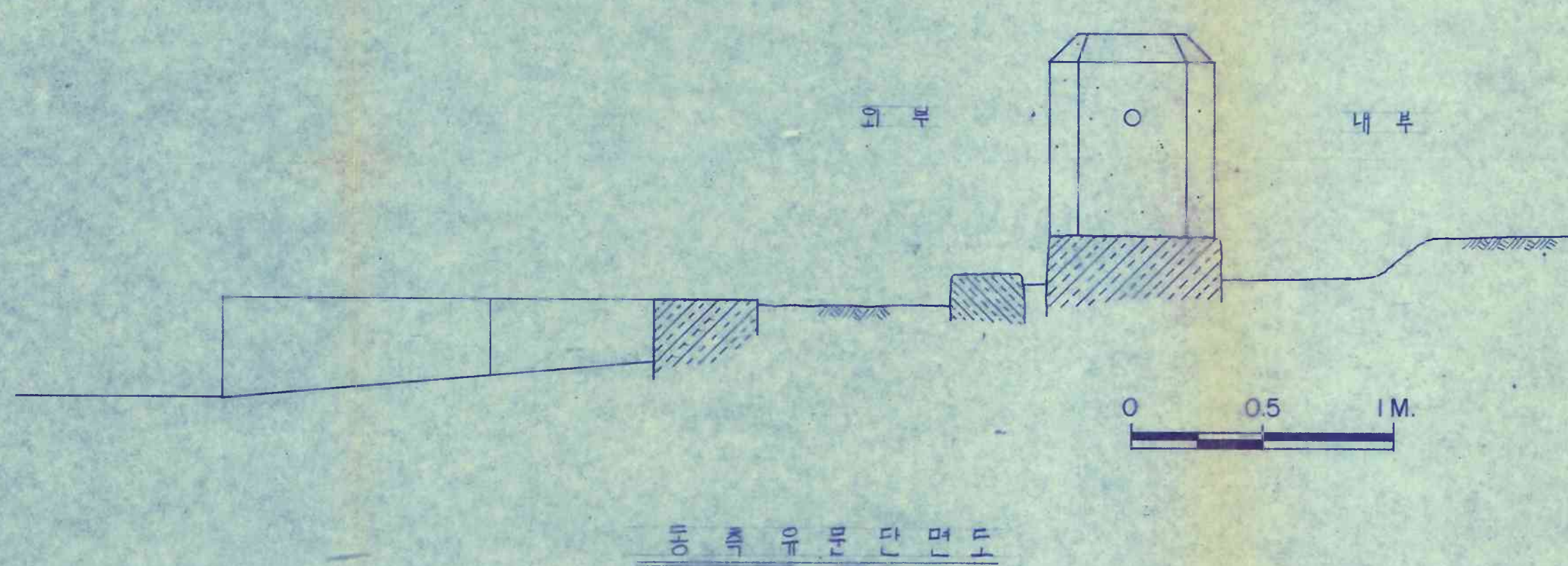
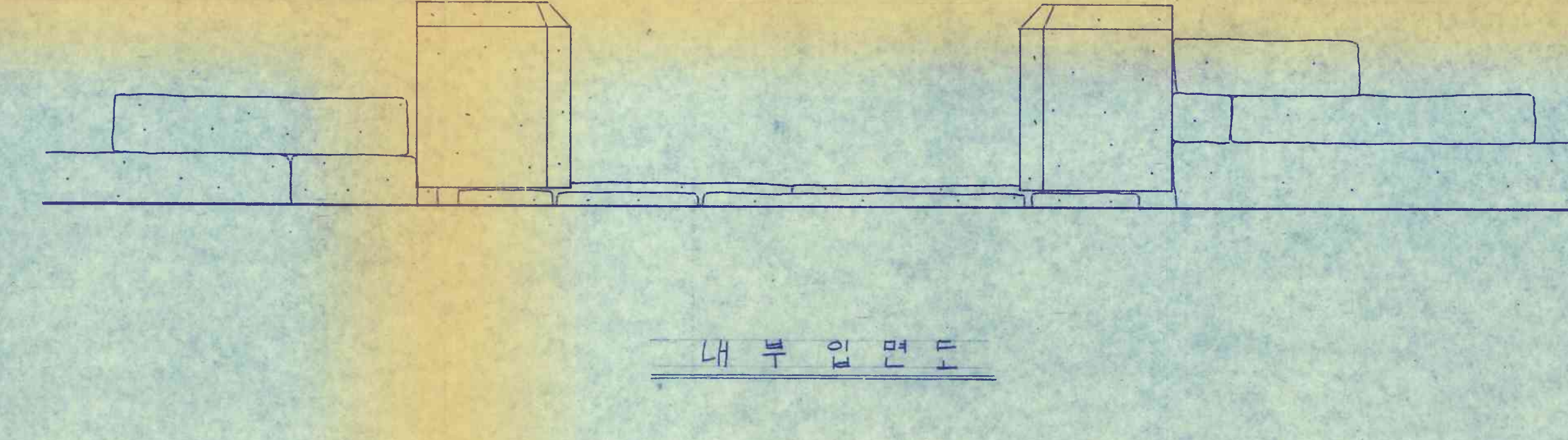
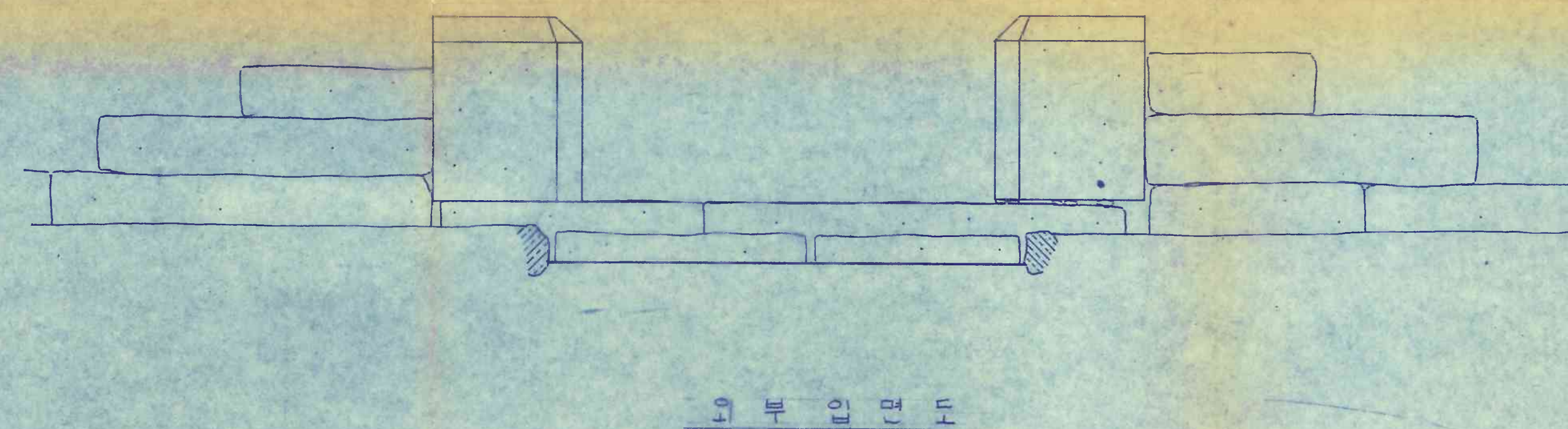
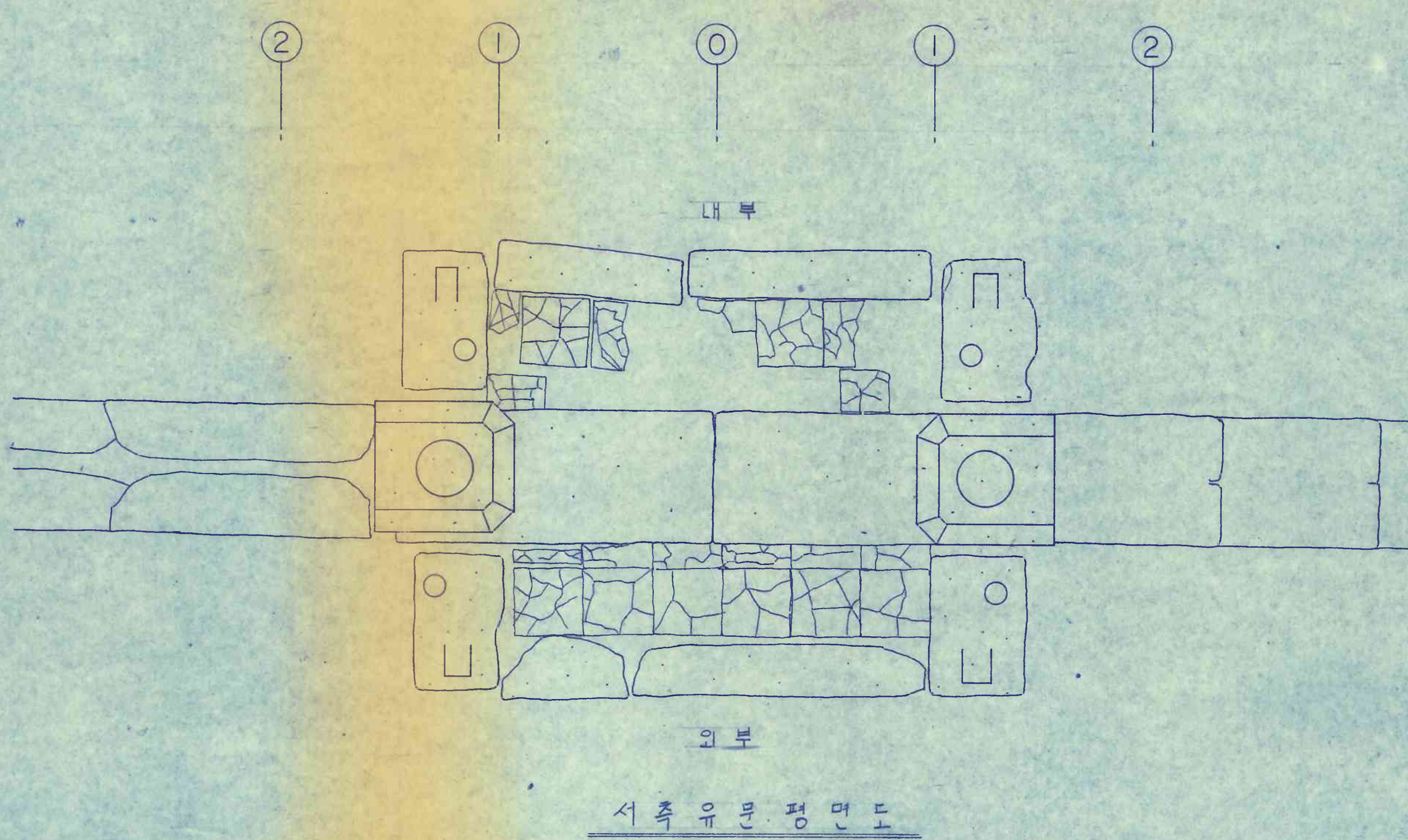
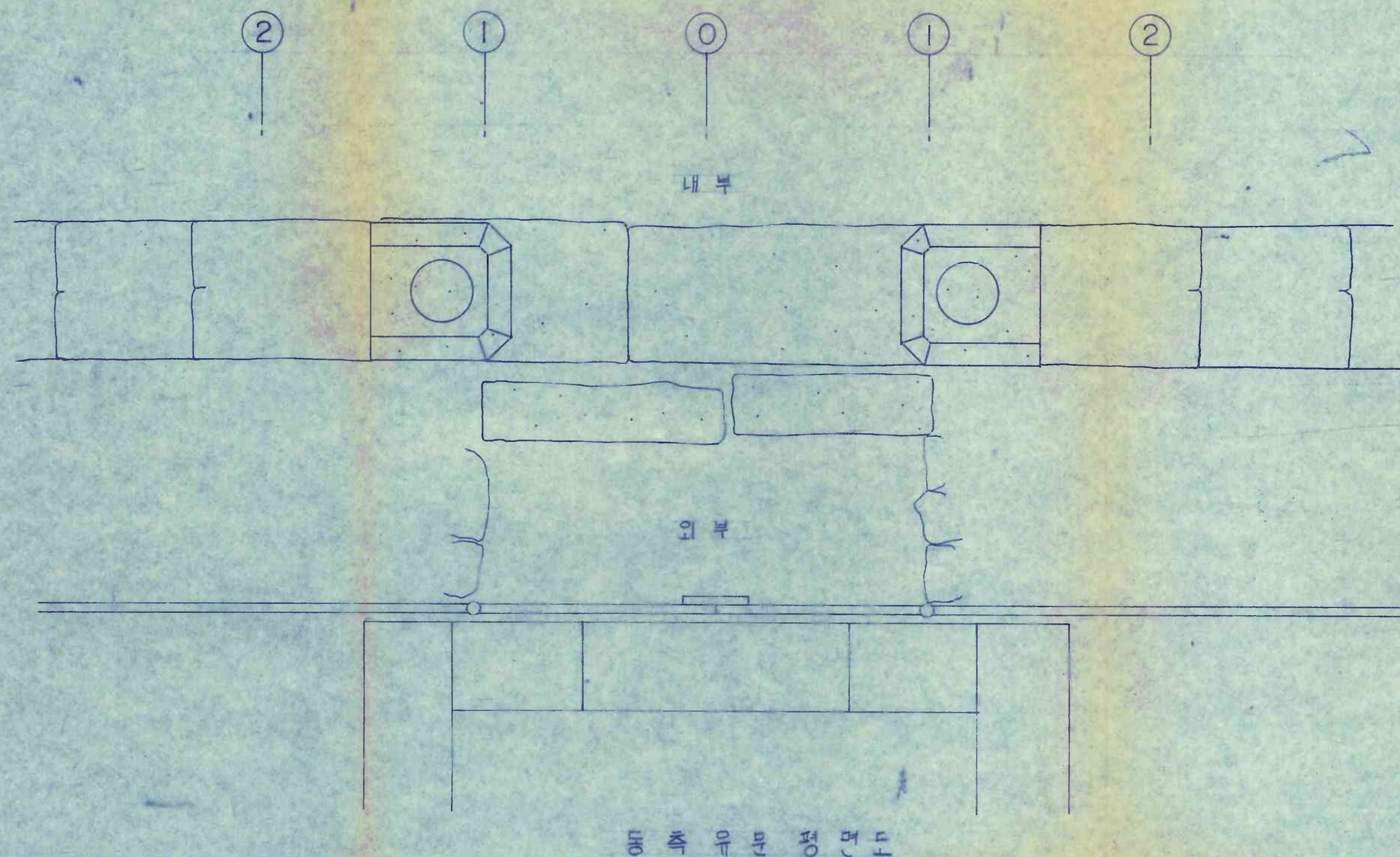

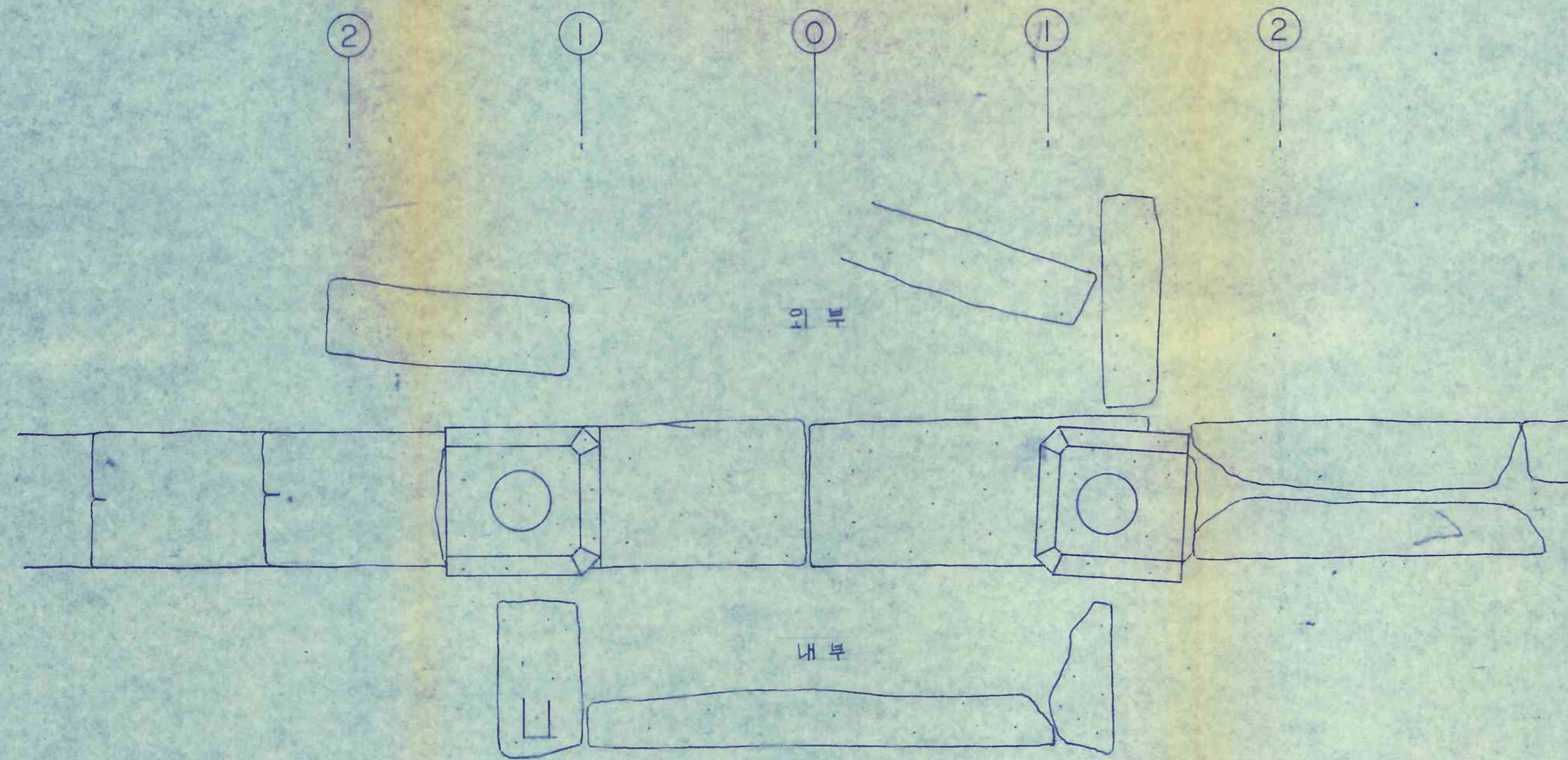

남측유분 평면도

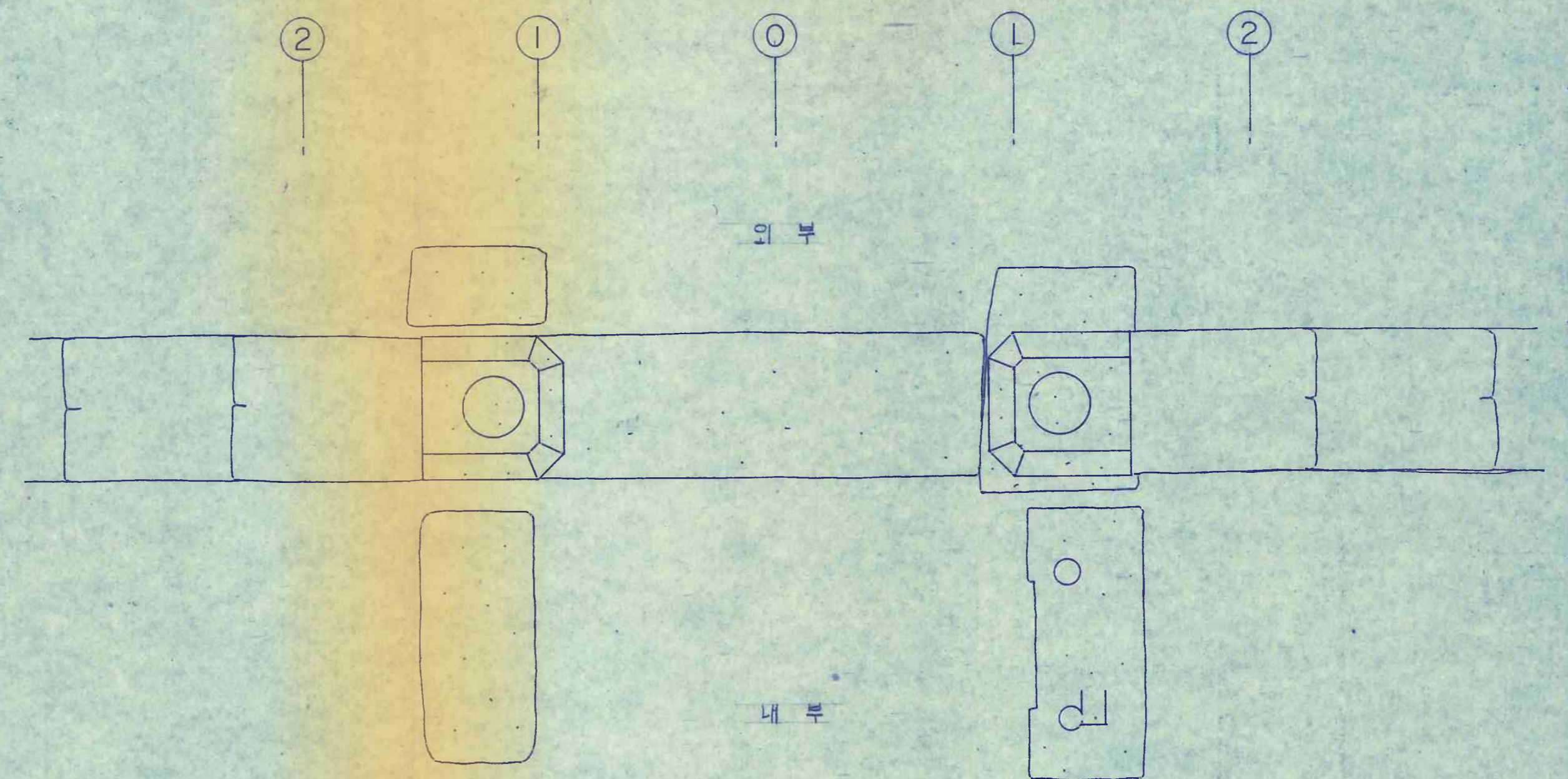

북측유분 평면도

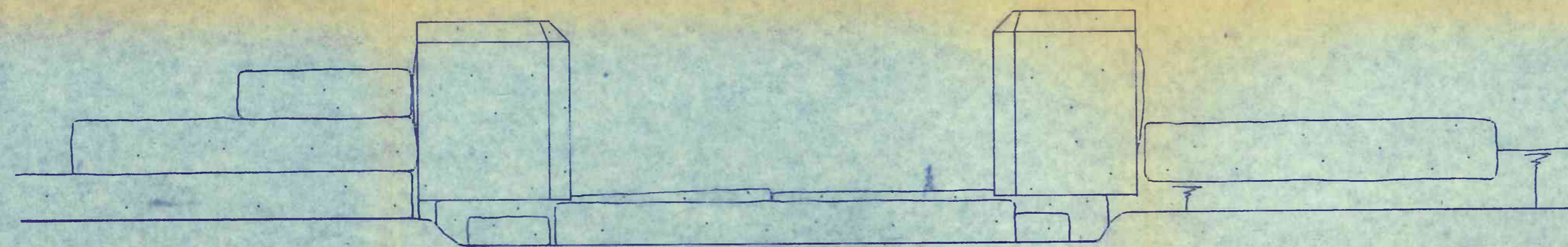

내부입면도

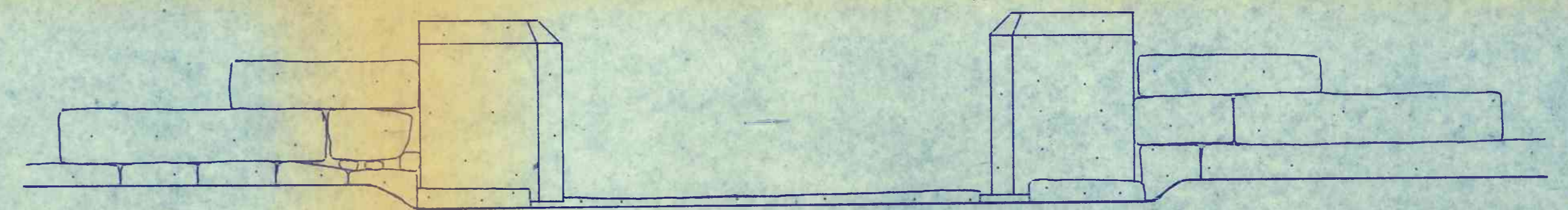

내부입면도

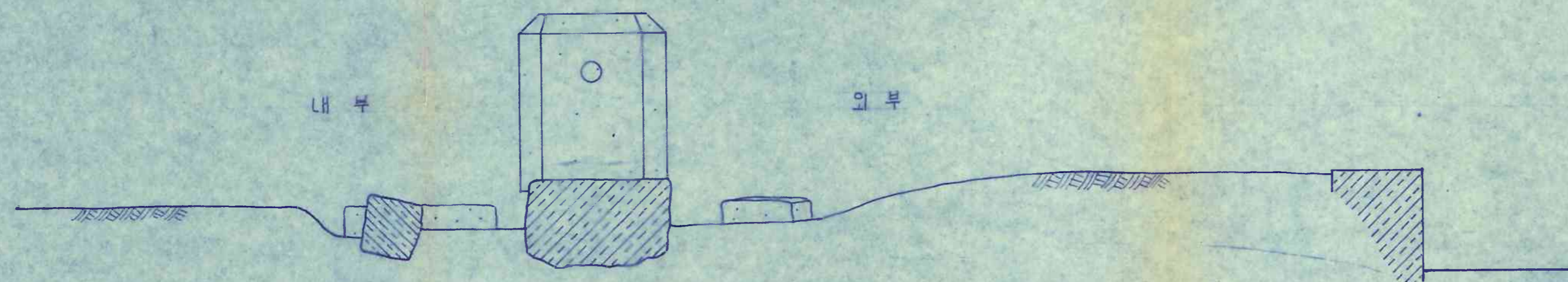

남측유분 단면도

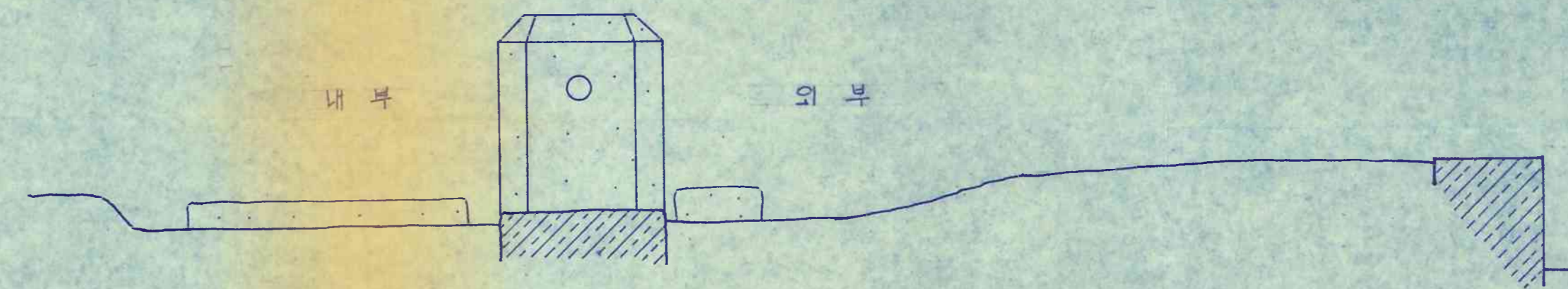
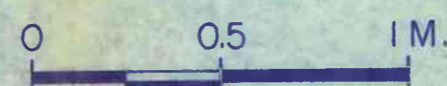

북측유분 단면도

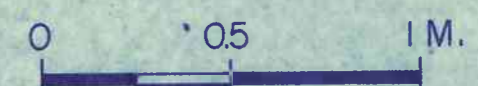

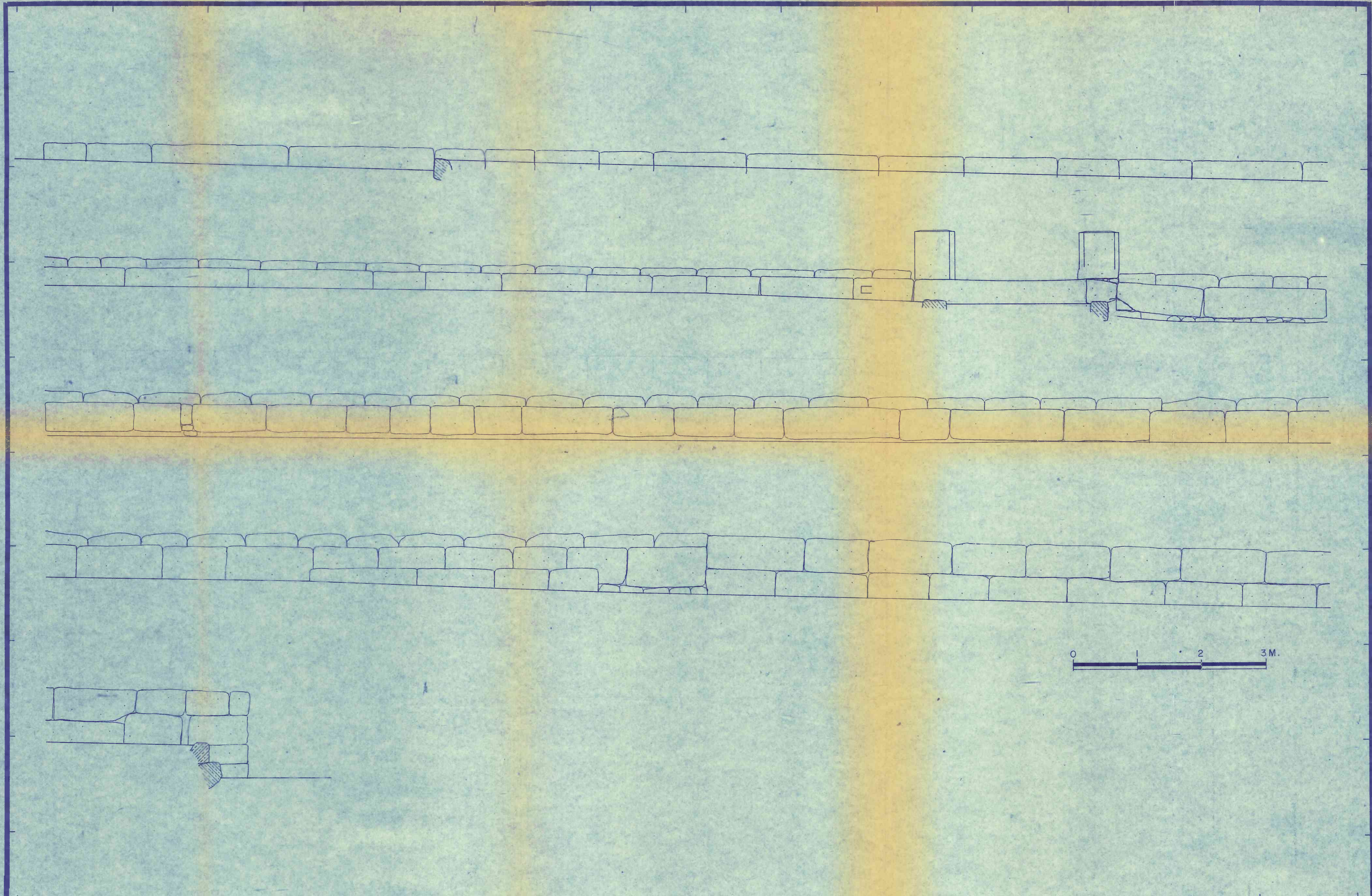

0 1 2 3M.

새한건축문화연구소	축척	$\frac{1}{30}$	설계	승인	비고	건명	사적만복원정비계획실제도면명	동쪽외담지개의현상입면계획도	0012 11
-----------	----	----------------	----	----	----	----	----------------	----------------	------------

12

35 34 33 32 31 30 29 28 27 26 25 24 23 22 21 20 19 18 17 16 15

15 15 13 12 11 10 9 8 7 6 5 4 3 2 1 0 1 2 3

19 18 17 16 15 14 13 12 11 10 9 8 7 6 5 4 3 2 1 0 1

1 2 3 4 5 6 7 8 9 10 11 12 13 14 15 16 17 18 19 20 21

21 22 23 24 25 26 27 28 29 30 31 32 33 34

하부 견적서

하부 견적서

북측 외담 외부 지대석 입면 전개도

남측 외담 지대석 내부 입면 전개도

0013

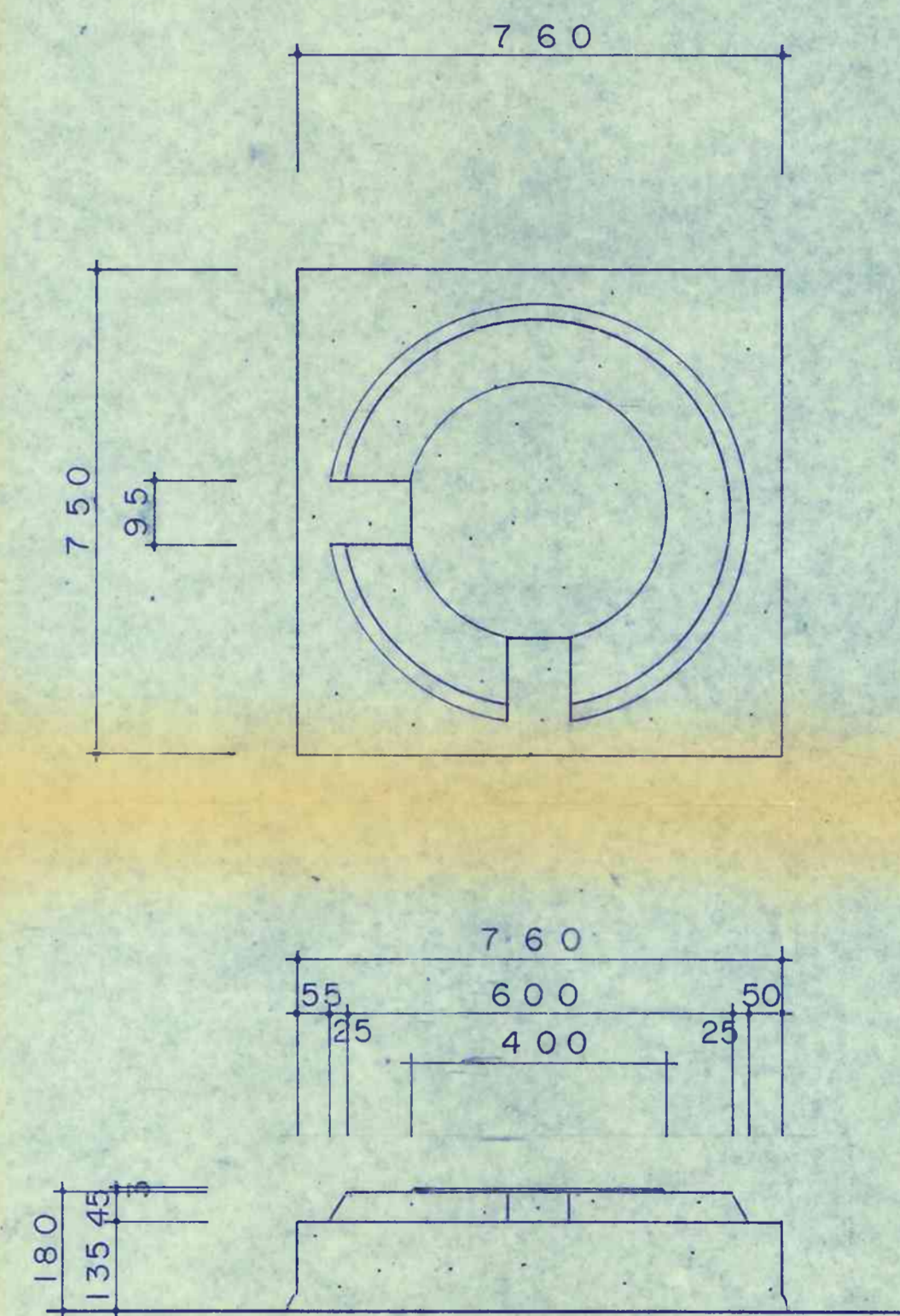
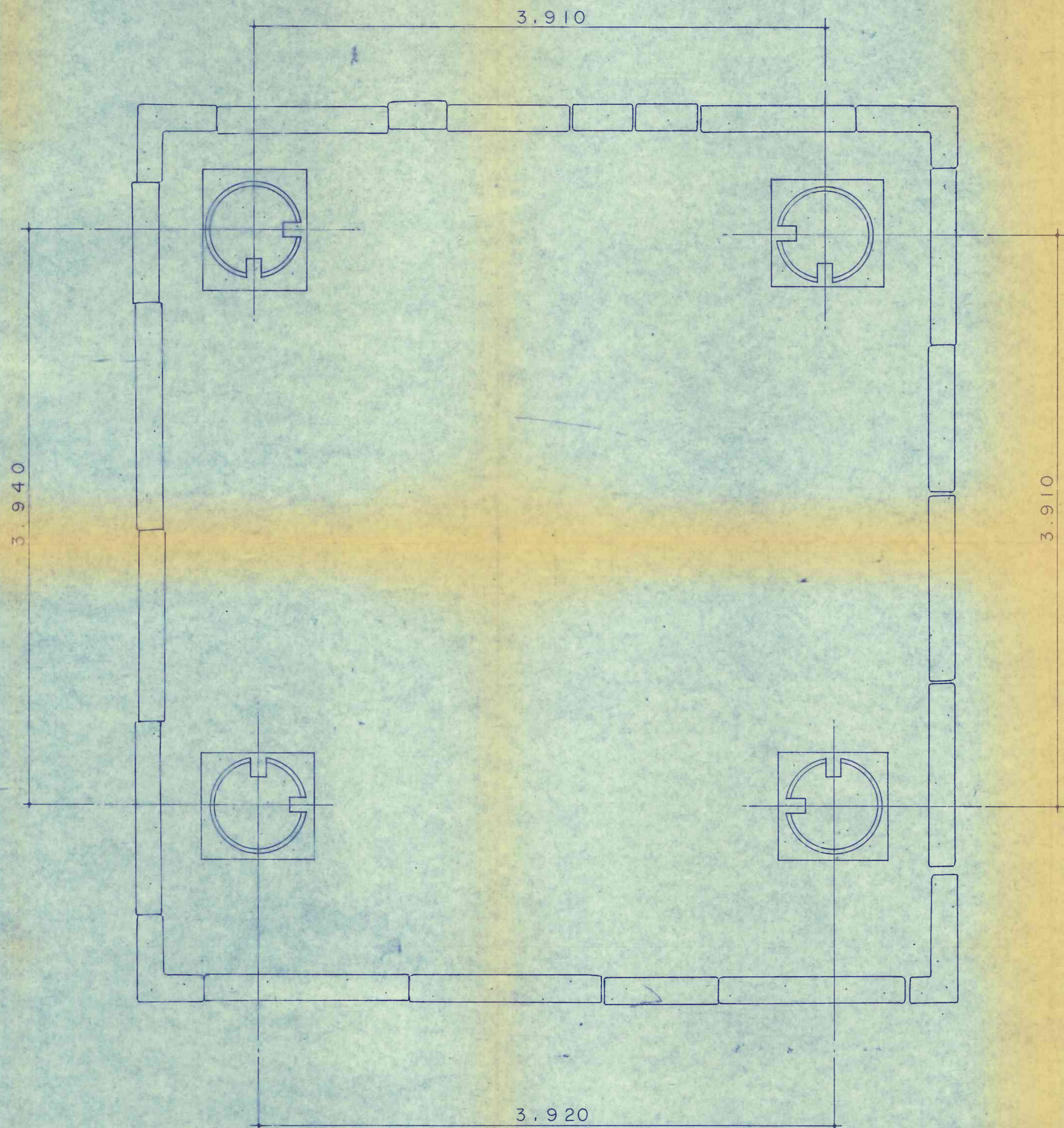

조석상세도
S=1:10

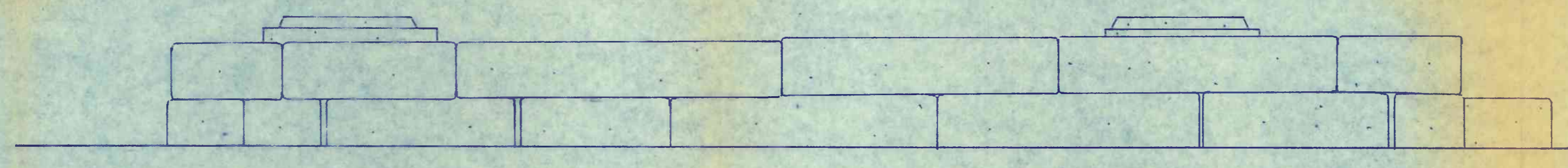

상부 측면

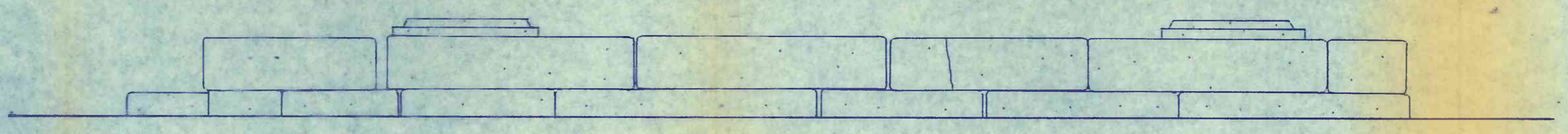
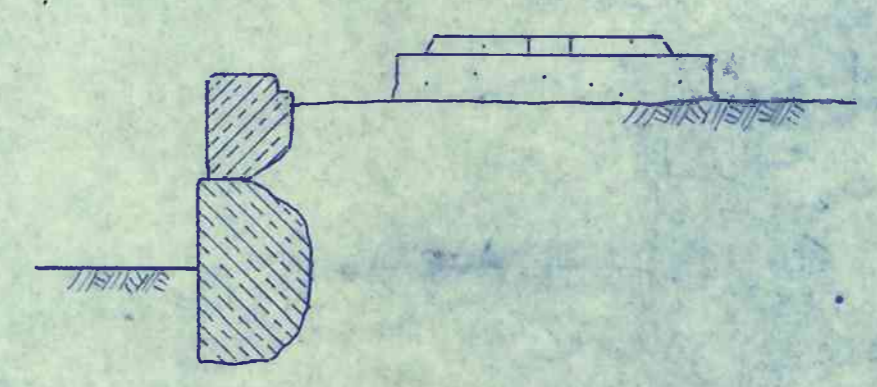

중간 측면

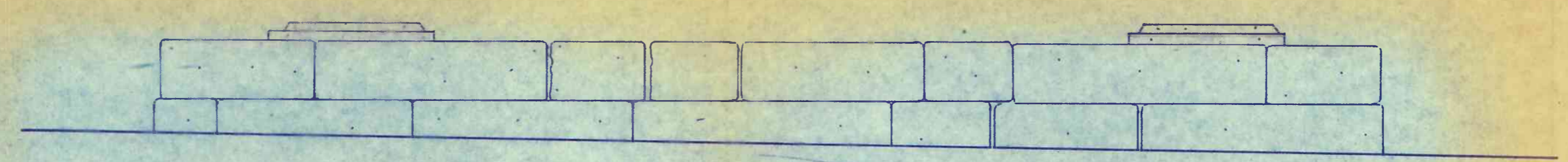
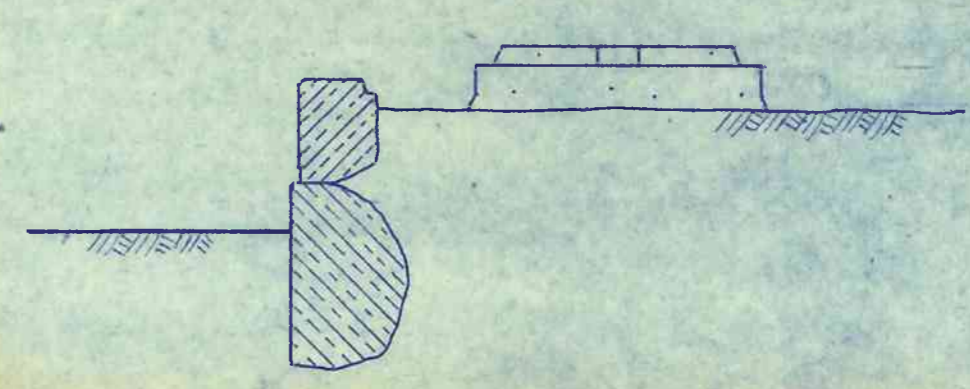

하부 측면

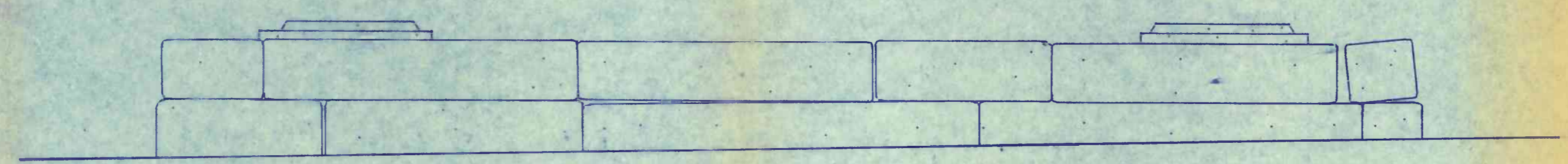
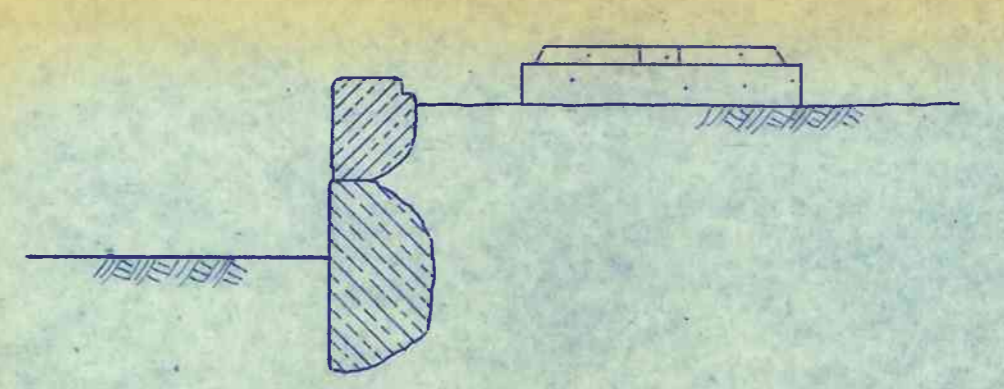

전면

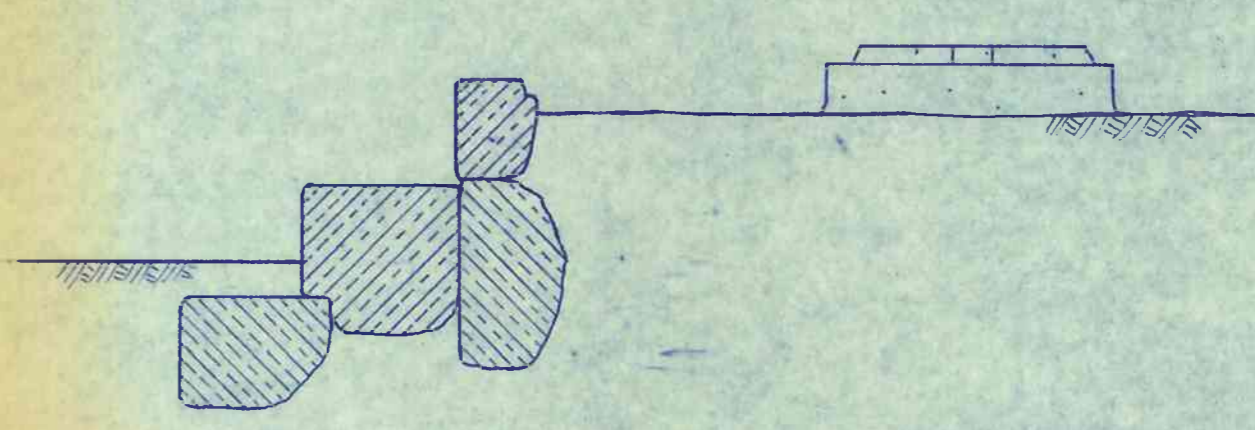

0 0.5 1M.

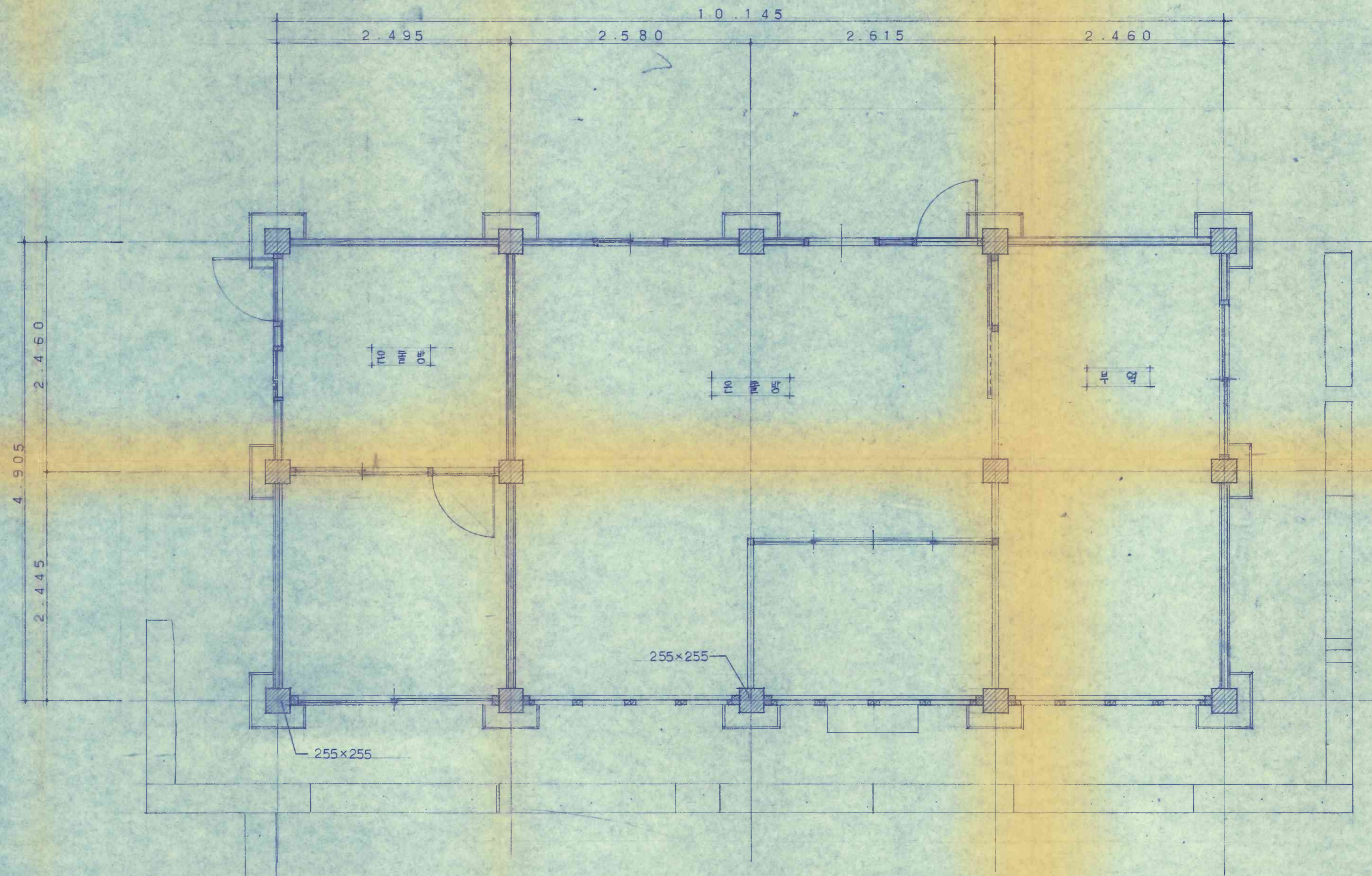

새한건축문화연구소

축적

1/30

설계

승인

비고

건명, 자작단 부원경비 계획 설계

도면명

안향경 평면도 (현황)

0016

15

16

社稷壇復元計劃鳥瞰圖

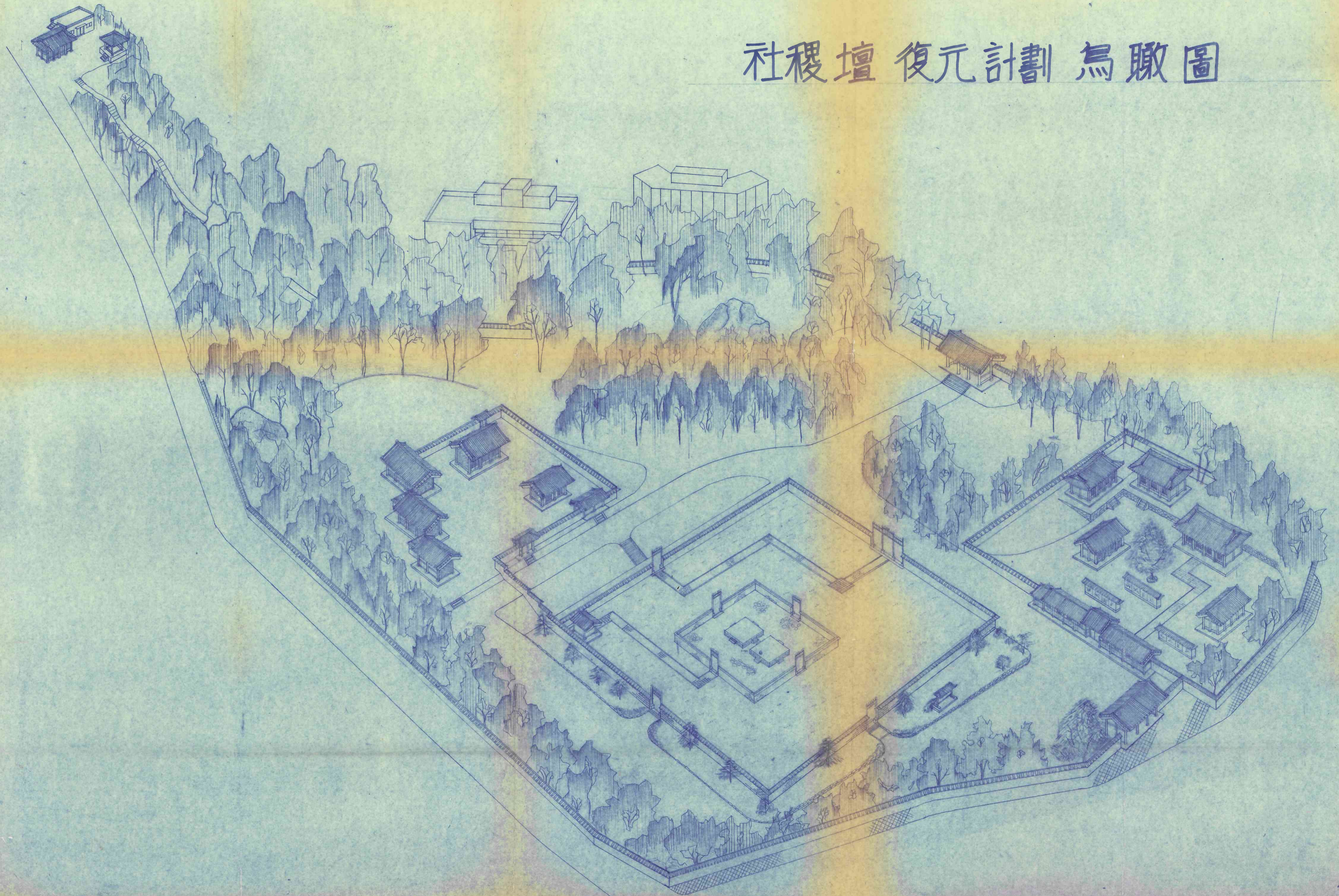

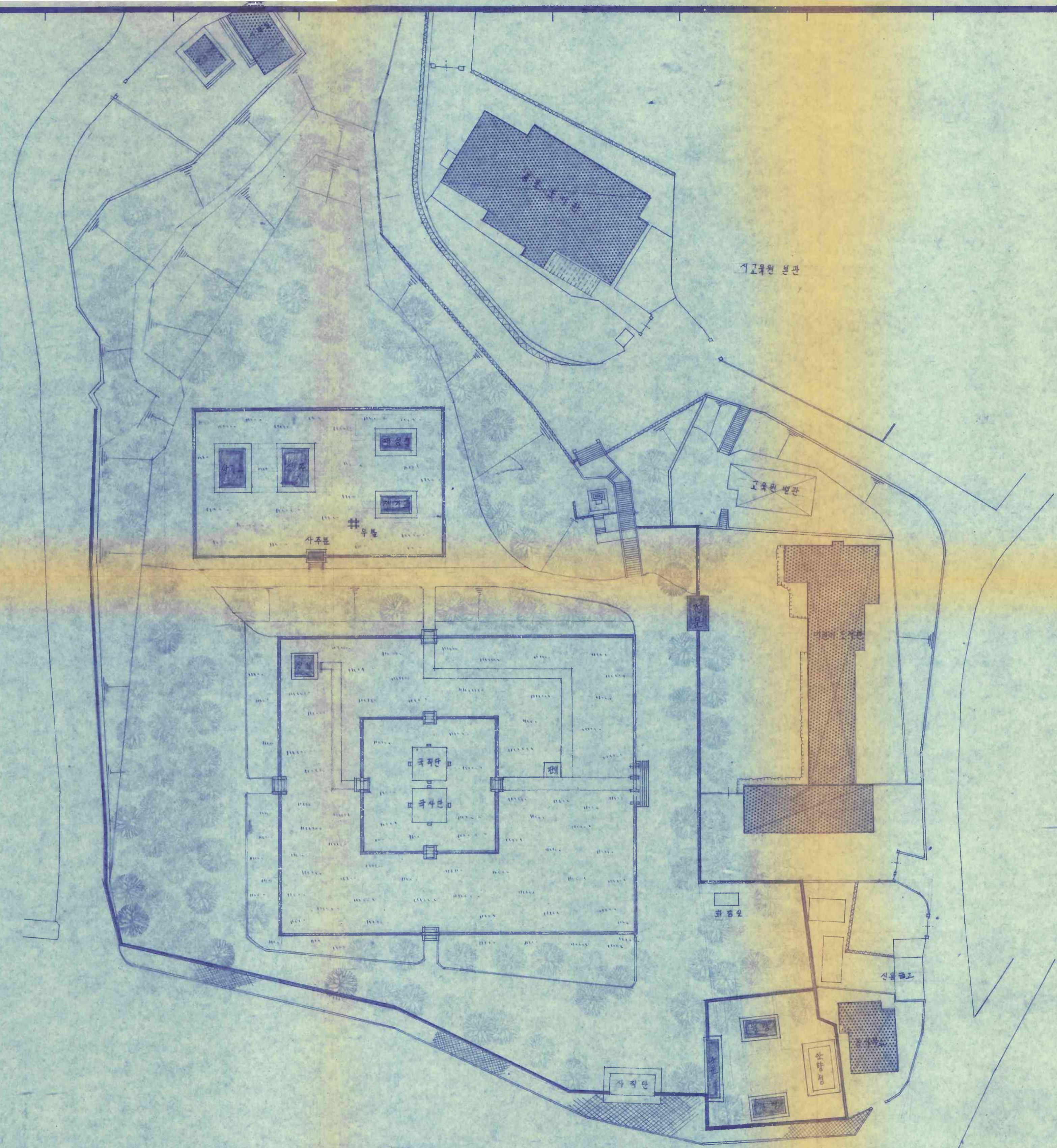

새한건축문화연구소

축척

1/600

설계

승인

비고

건명

사직단 복원경비 계획설계

도면명

전체 평면도 계획 (2)

0019

18

19

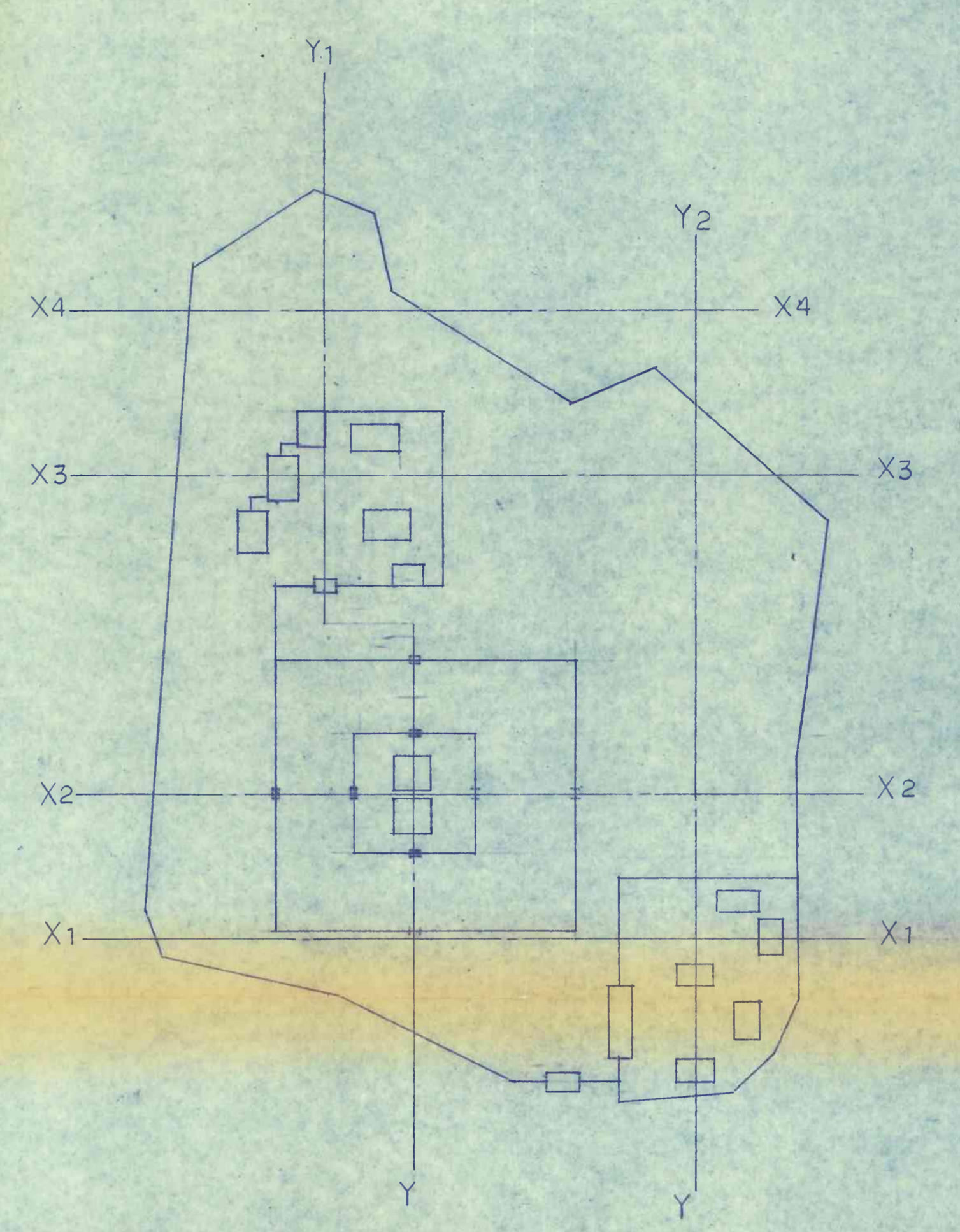
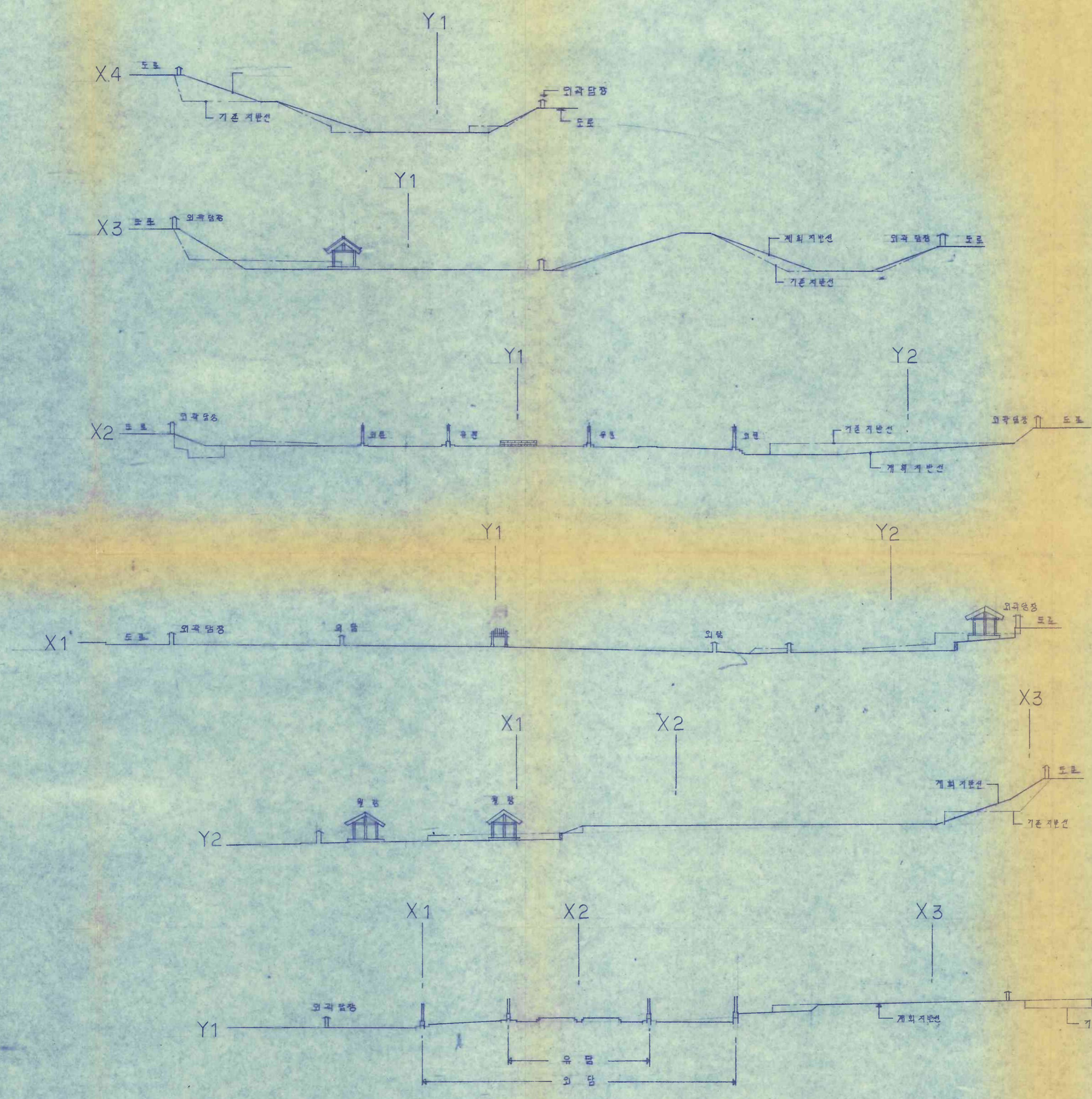

KEY PLAN

새한건축문화연구소	축척	1/600	설계	승인	비고	건명	사적단복원정비계획일개	도면명	지형현황및계획안면도	0020
-----------	----	-------	----	----	----	----	-------------	-----	------------	------

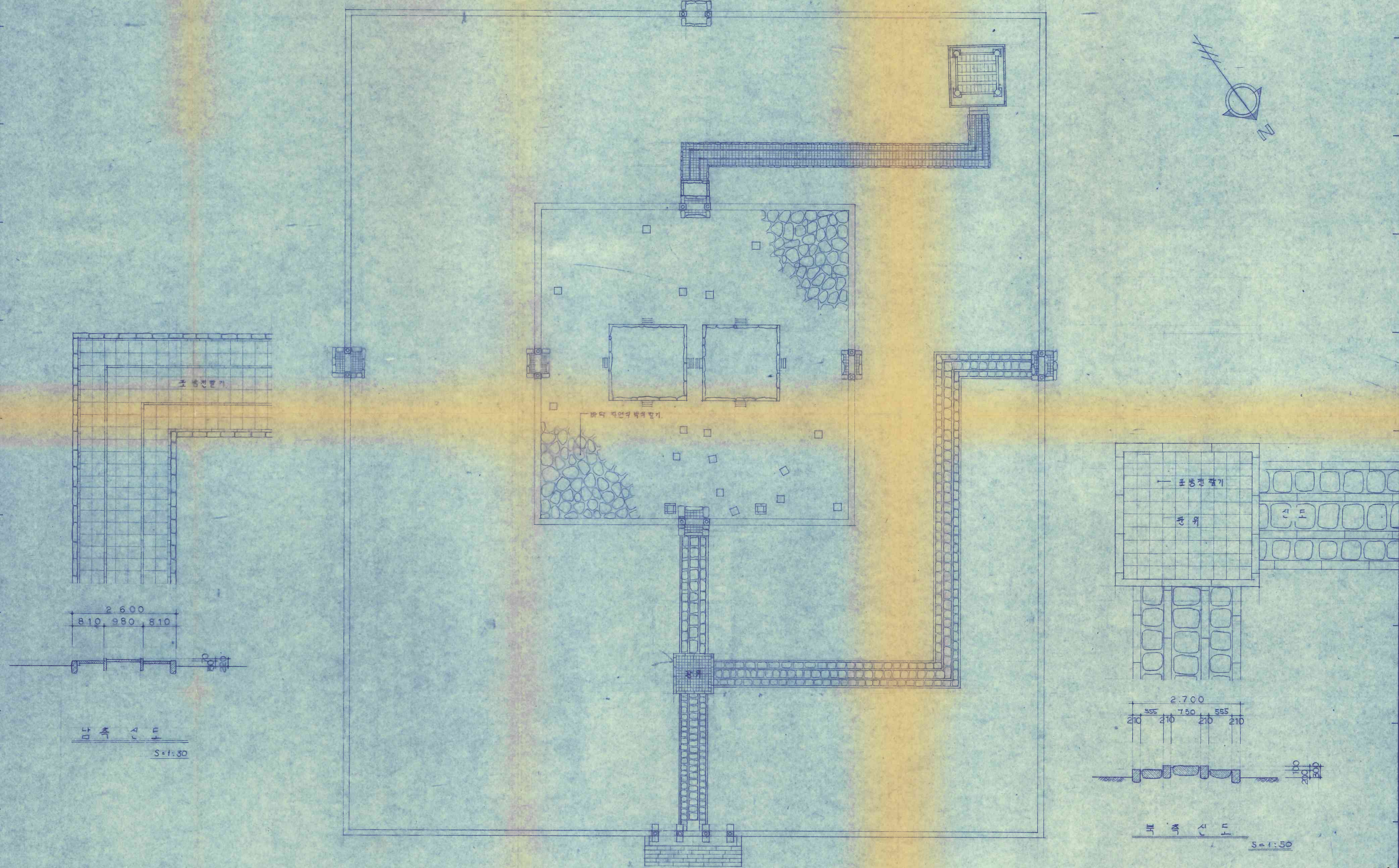
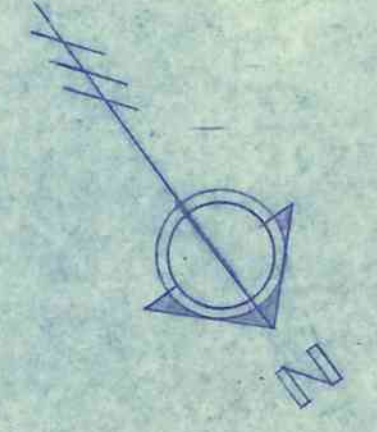

0021

새한건축문화연구소

축척

1/200

실계

승인

비고

건명

수적단 부원 경비 계획 설계.

도면명

의암 내부 계획 평면도

20

2
2

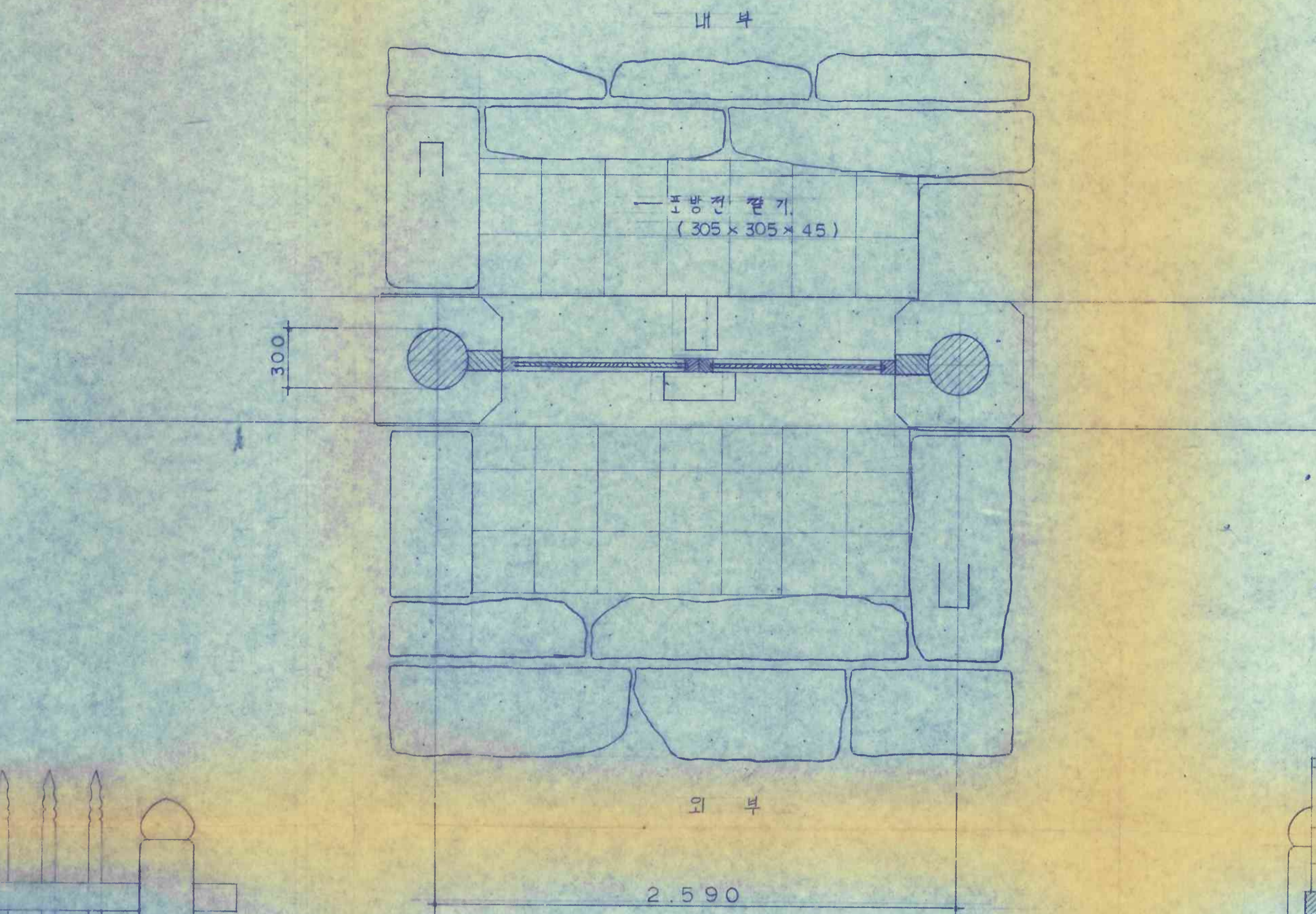

평면도

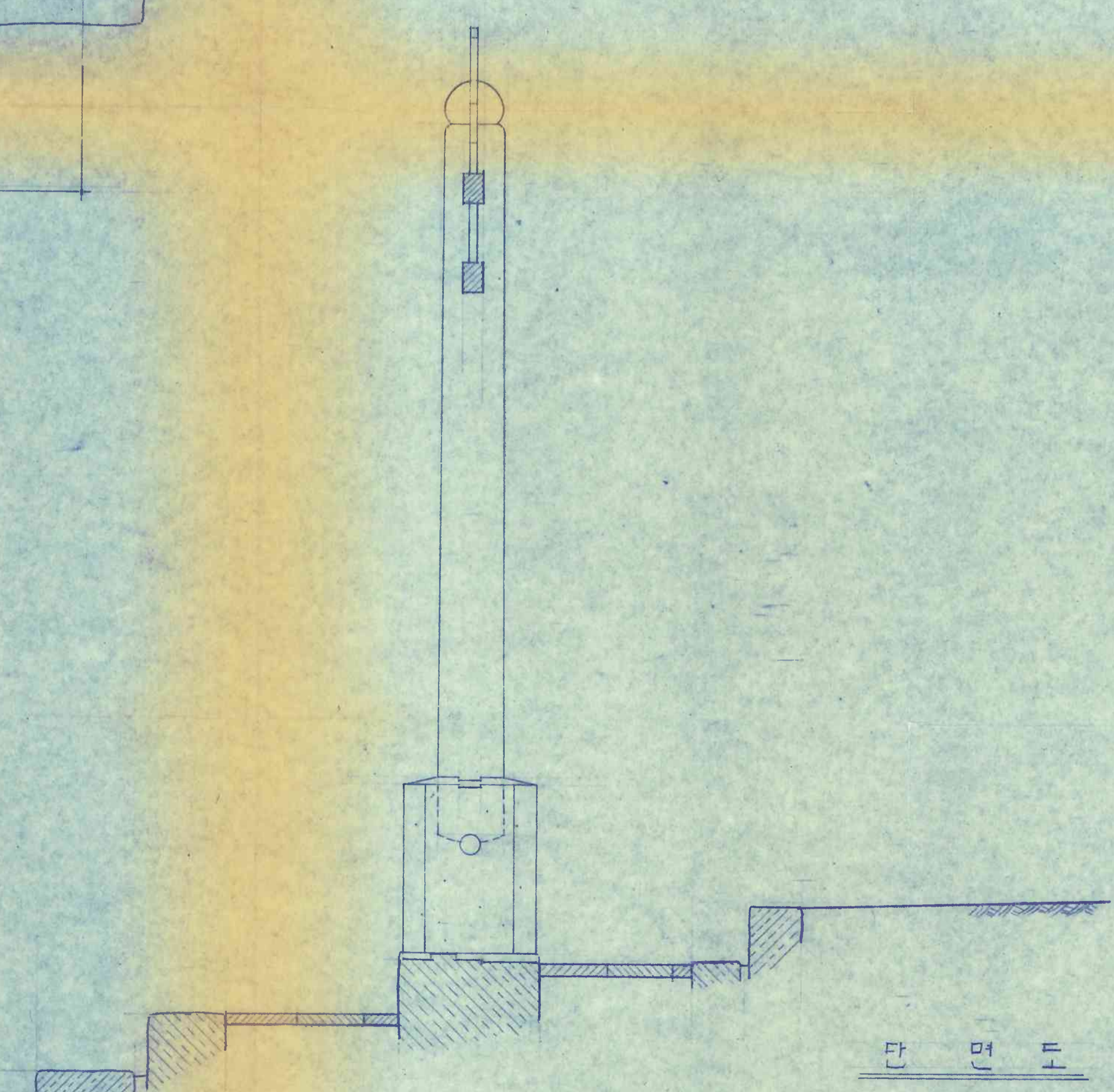
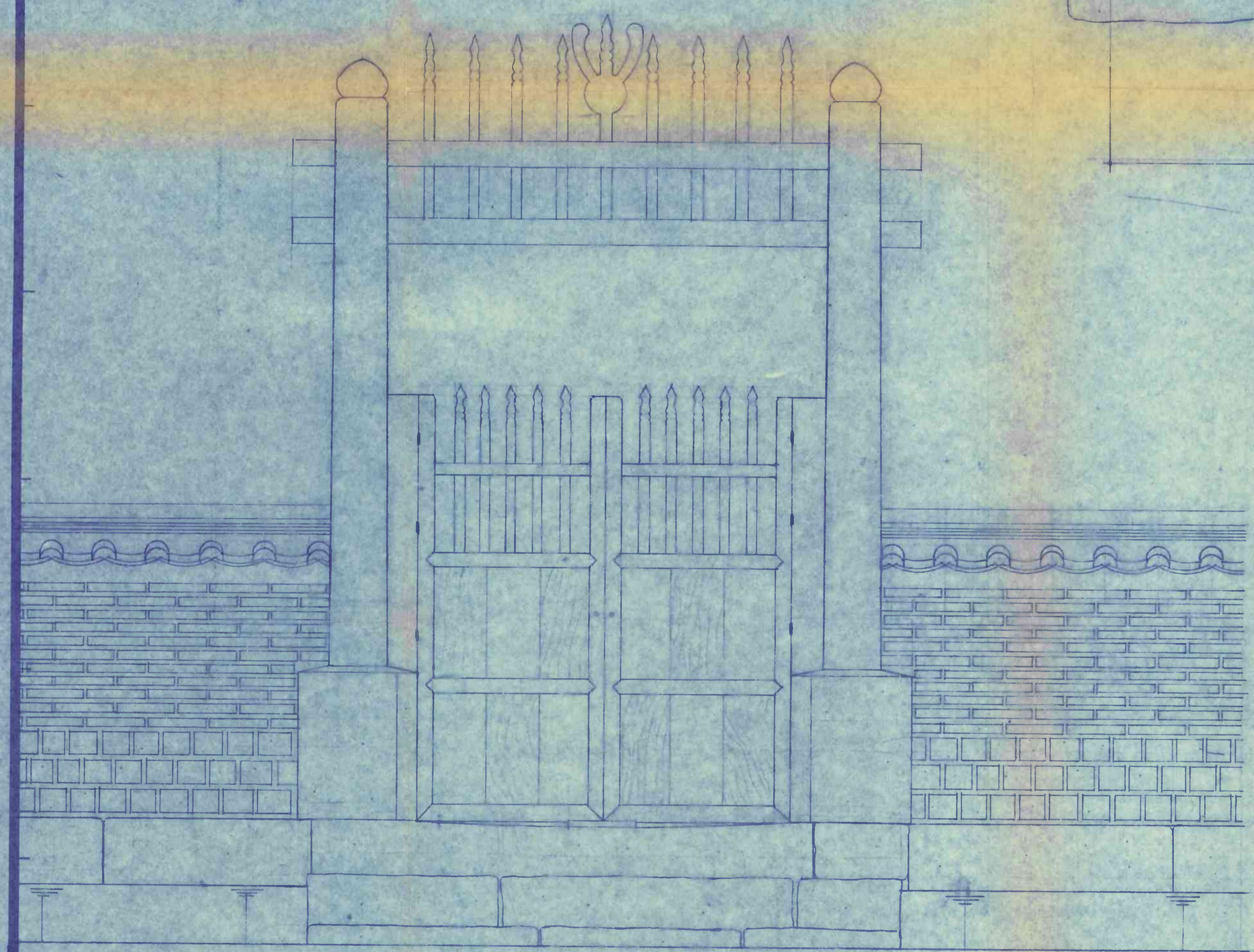

0022

대한건축문화연구소	축척	1/20	설계	승인	비고	건명	수주단	부원장	비계획	순계	도면명	양축	의	단면	부원도
-----------	----	------	----	----	----	----	-----	-----	-----	----	-----	----	---	----	-----

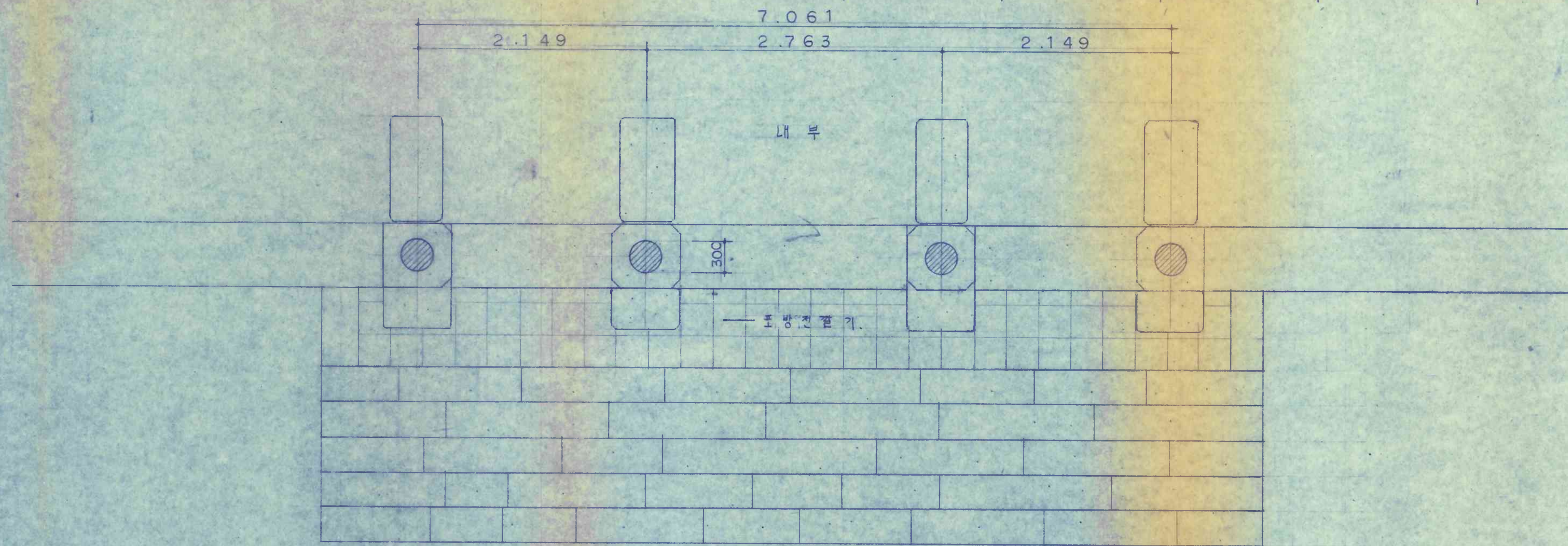

내부 마감기

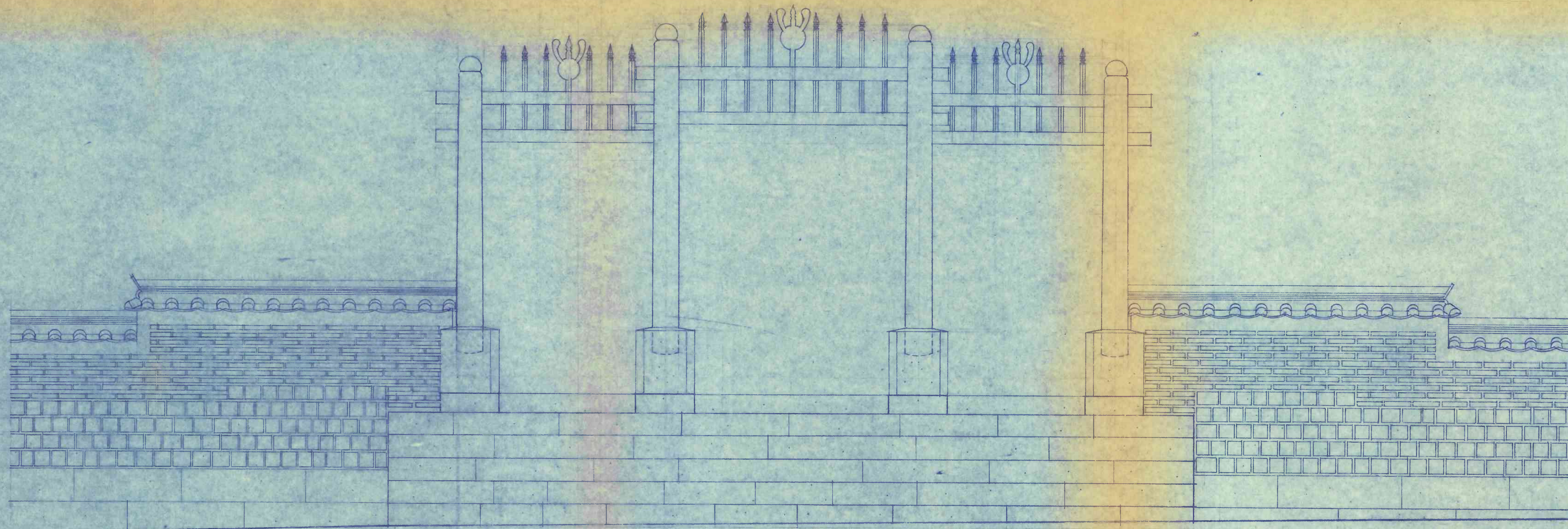

외부 마감기

0023

새한건축문화연구소

축척

1/30

설계

승인

비고

건명

도면명

북측외담문복청도

22

21

23

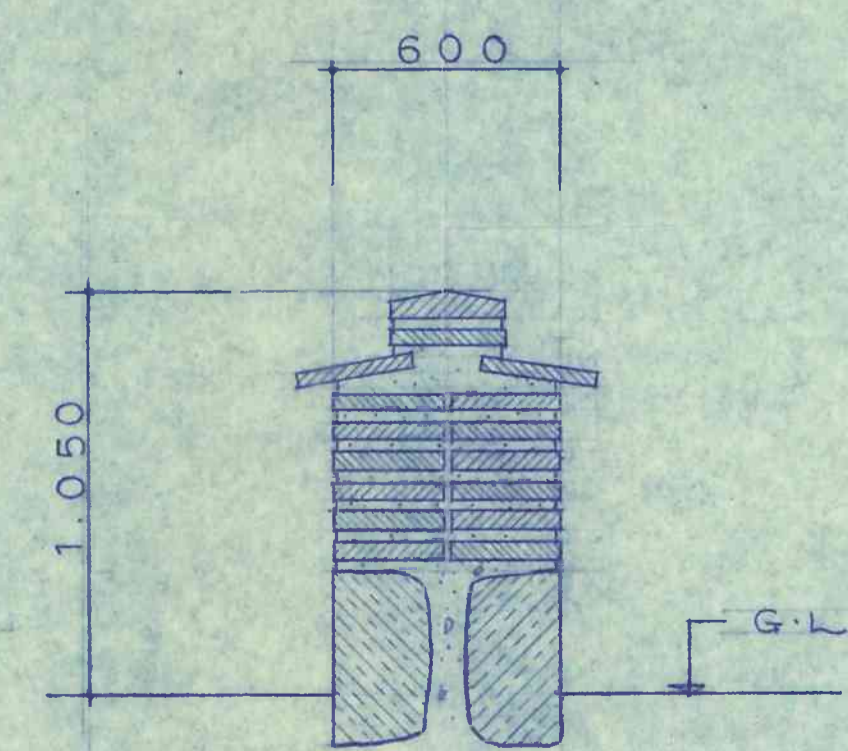
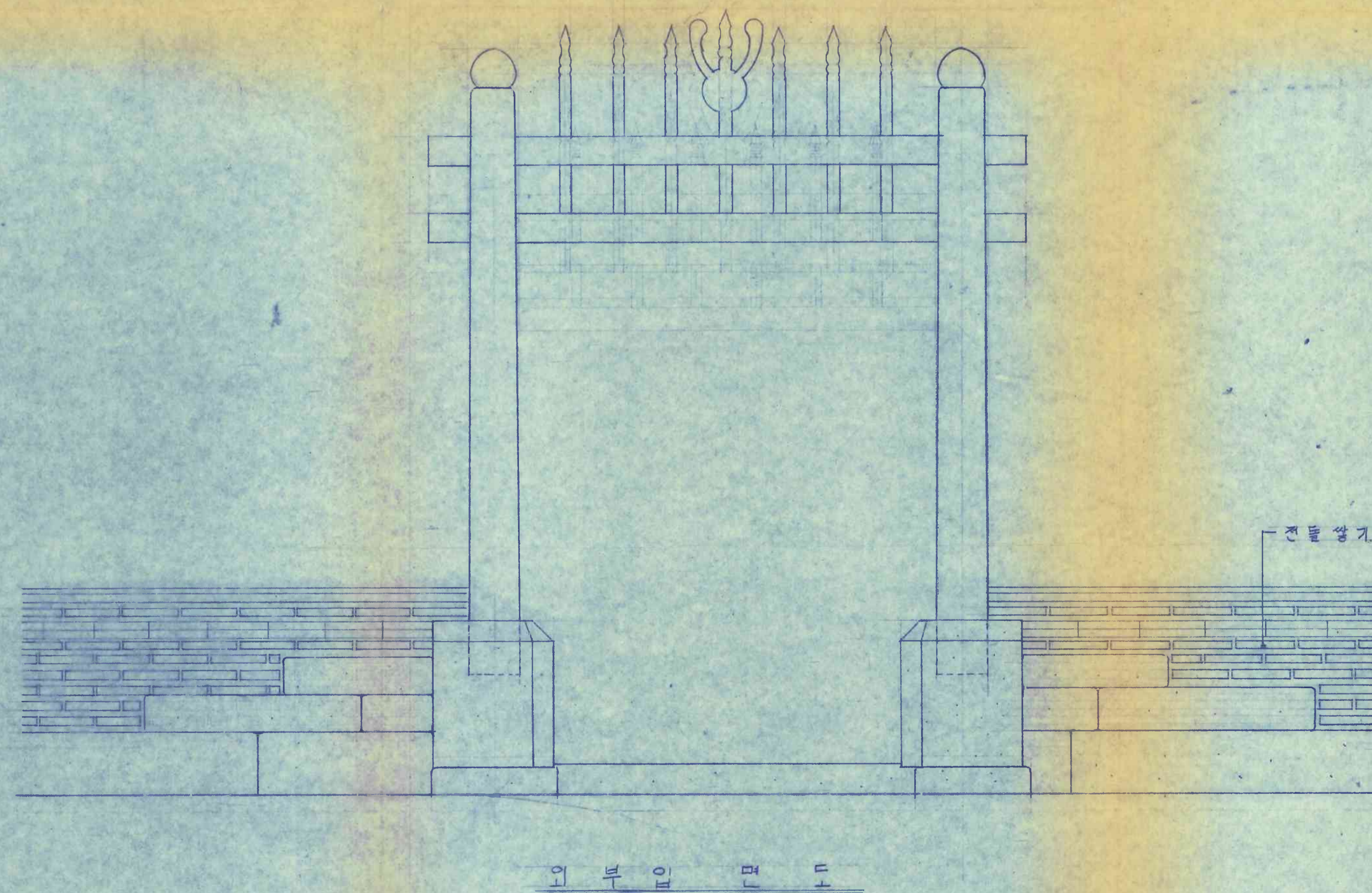
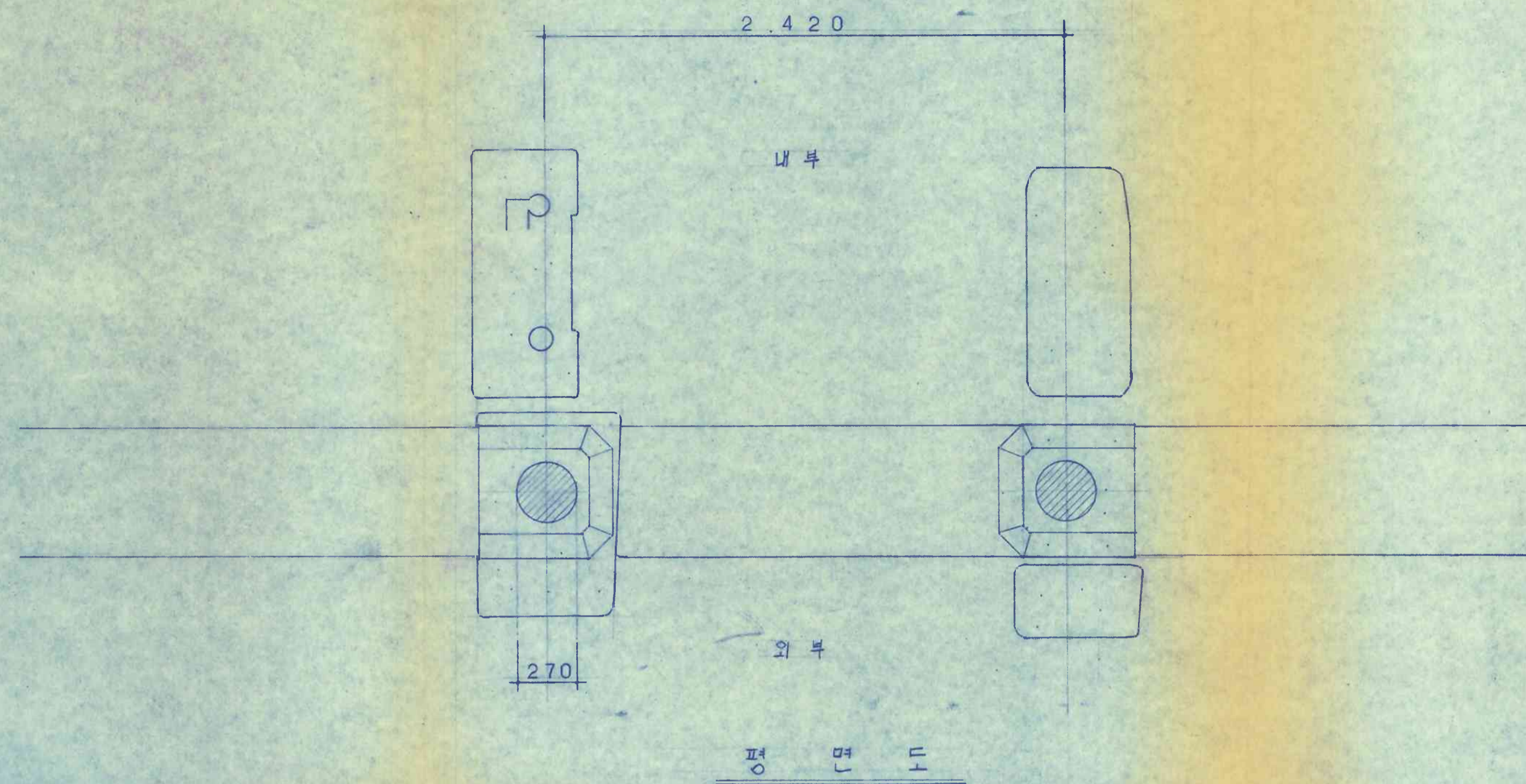

0024

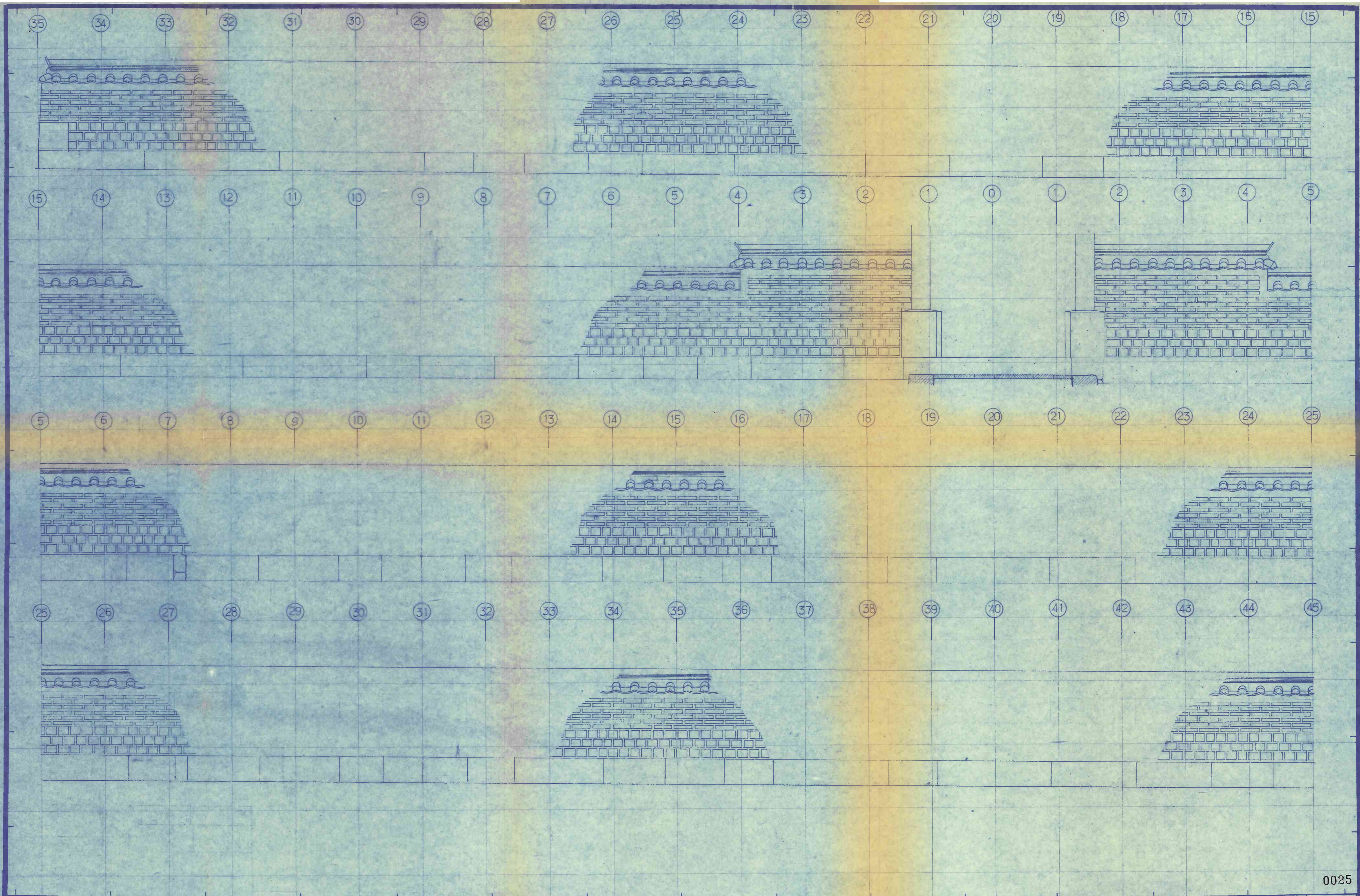

0025

새한건축문화연구소

축척

1/30

설계

승인

비고

건명

도면명

동측외담부원입면전개도(1)

24

25
25

45 46 47 48 49 50 51 52 53 54 55 56 57 58 59 60 61 62 63 64 65

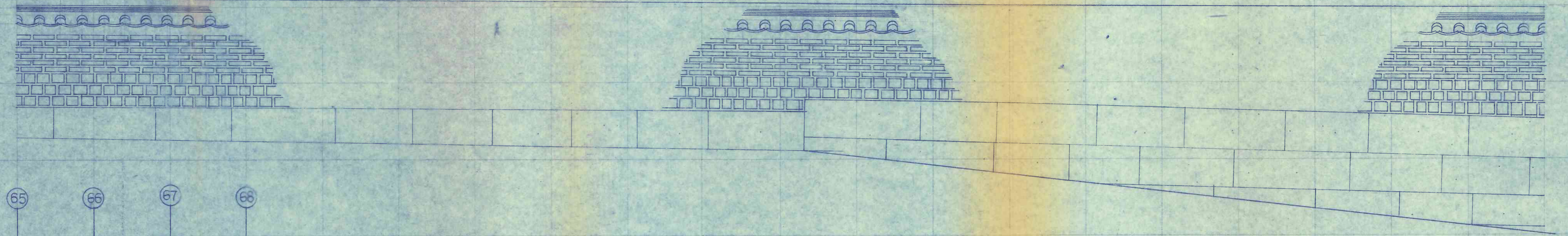

65 66 67 68

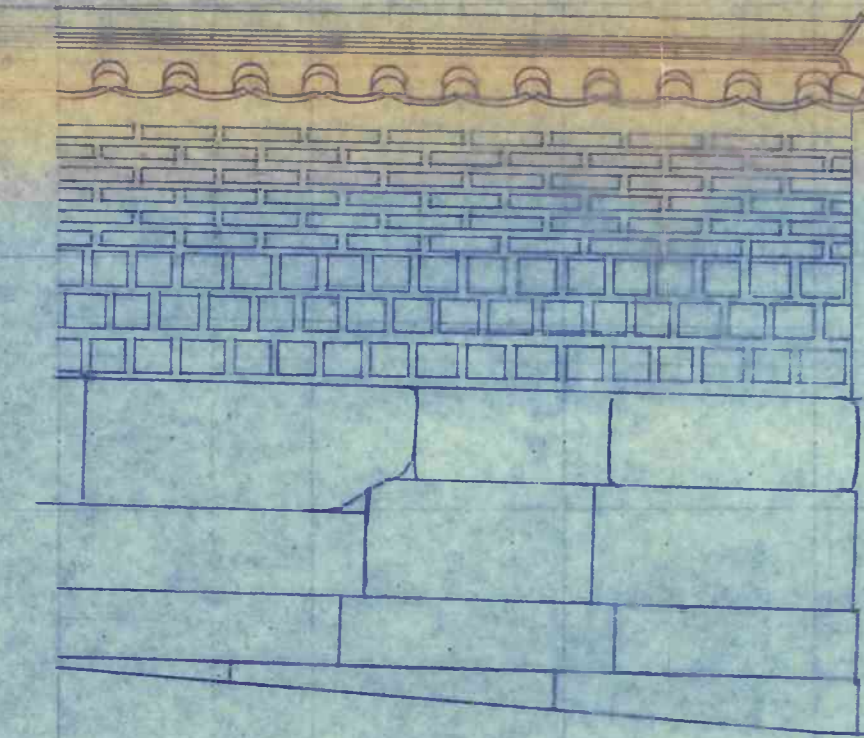

새한건축문화연구소

축척

1/30

설계

승인

비고

건명 수곡단복원정비계획설계

도면명 등축의담복원입면전개도(2)

0026

25

26 26

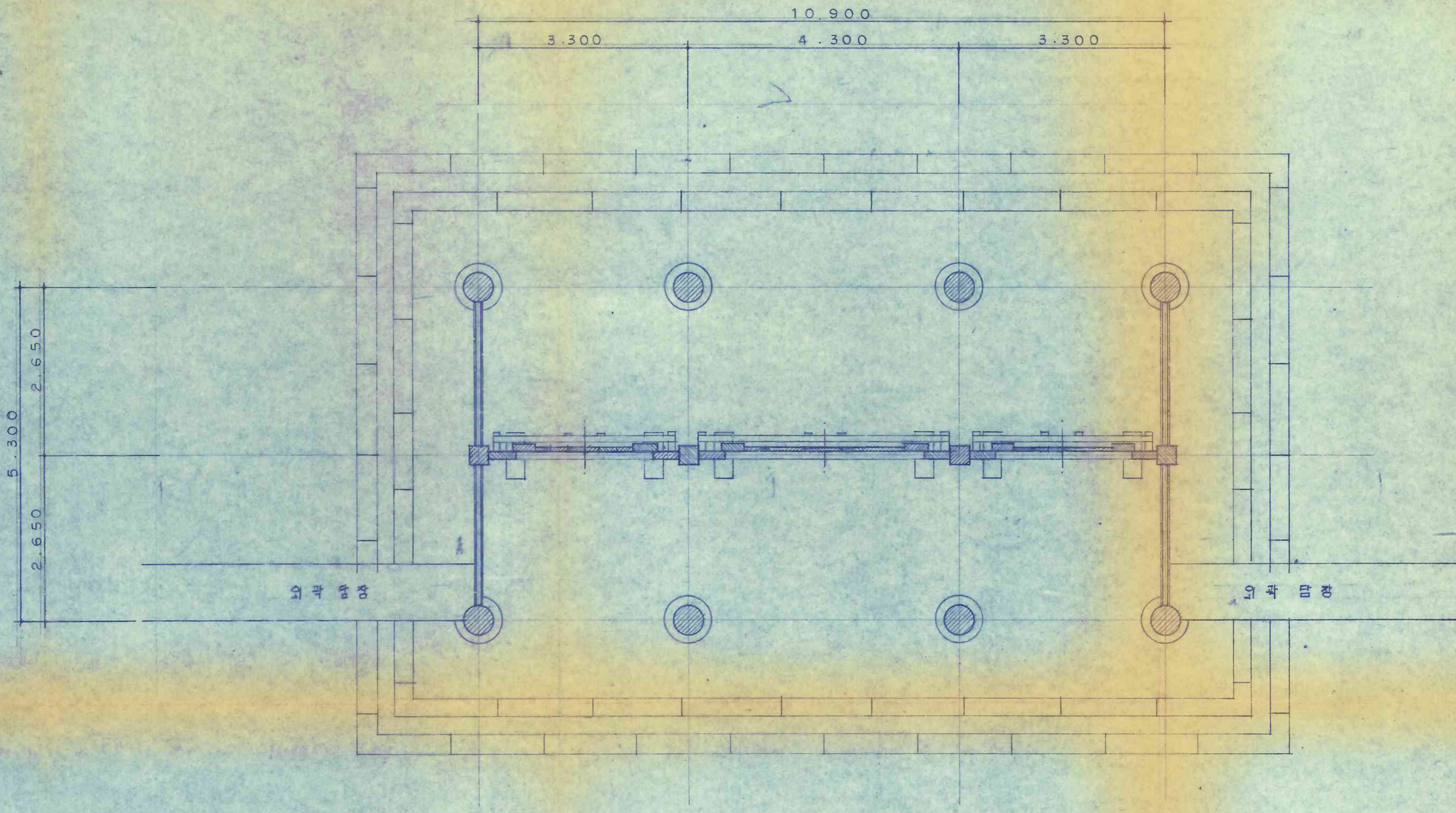

도면명
비고
S = 1 : 50

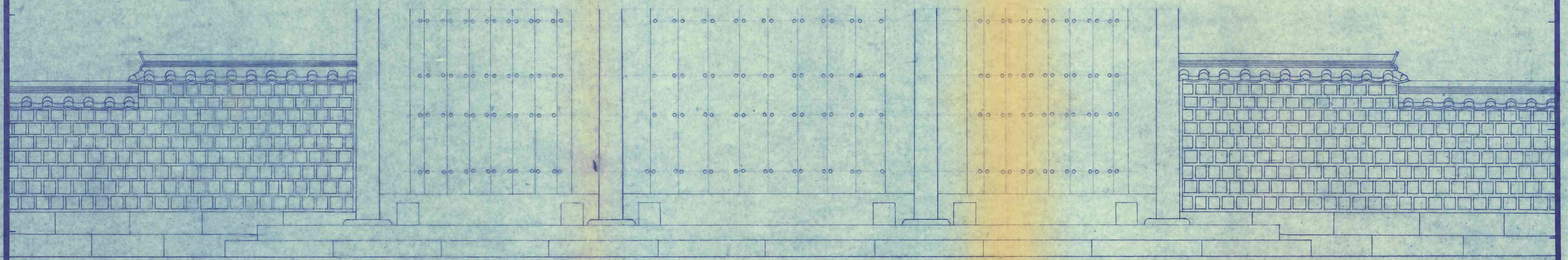

도면명
비고
S = 1 : 50

대한건축문화연구소	축척	1/30,50	설계	승인	비고	건명	사직단복원정비계획설계	도면명	사직단경관및외곽담장부원도	0027	26
-----------	----	---------	----	----	----	----	-------------	-----	---------------	------	----

□ 사직공원 수목현황도. 축척 1/300.

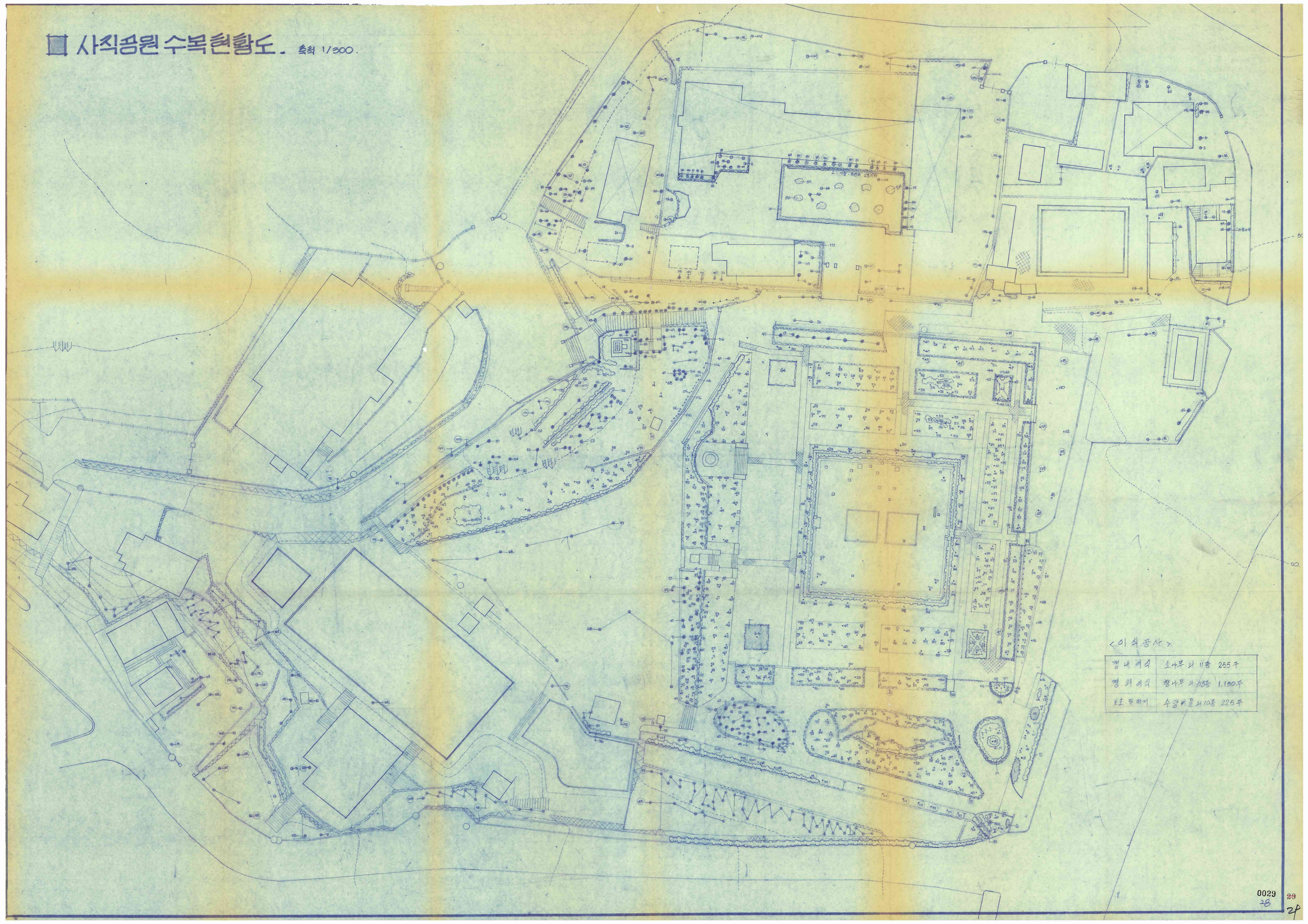

<이식공사>

정내이식	소나무 외 11종	255주
경외이식	향나무 외 23종	1,130주
보통목재	수양버들 외 10종	225주